

Секционные чертежи BetteUltra Space ≤ 1000 мм с BetteSimple Fix

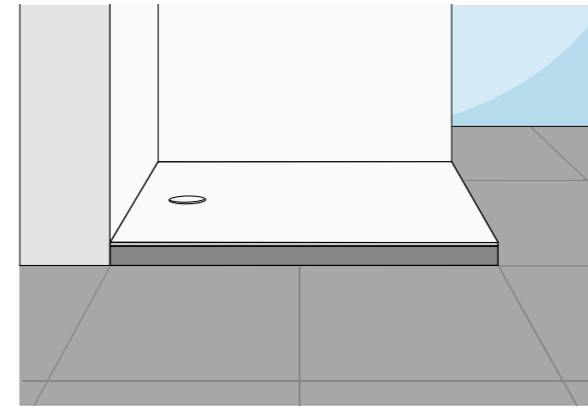
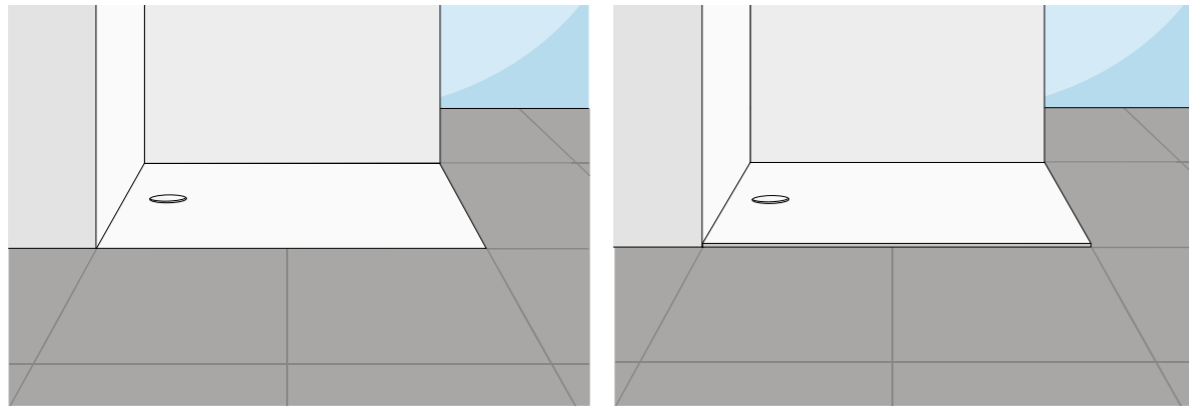

Сливная гарнитура

BetteSolid 50

B598-
0,6 l/s
с боковым водоотводом,
Высота гидравлического затвора 50 мм
Соответствует EN 274

Установка вровень с полом

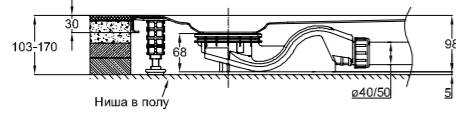

Установка практически вровень с полом

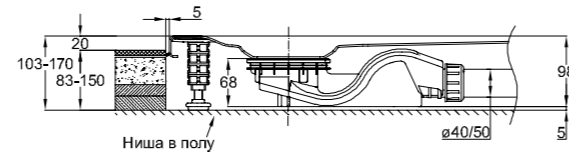

Установка на отделанном плиткой цоколе

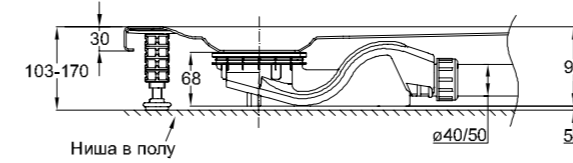

BetteSolid 30

B597-
0,6 l/s
с боковым водоотводом,
Высота гидравлического затвора 30 мм

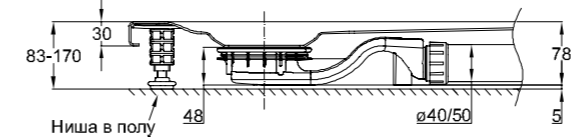
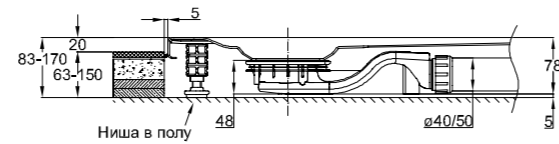
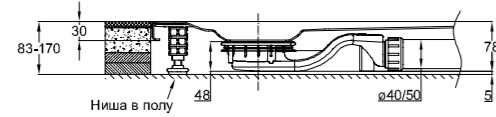

BetteCompact+

B568-
0,5 l/s
с боковым водоотводом,
Высота гидравлического затвора 50 мм
Соответствует EN 274 согласно DE25QPLO 002

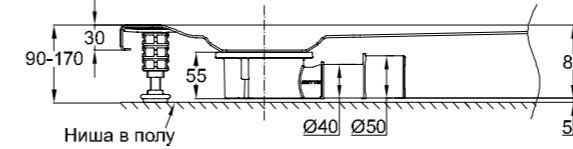
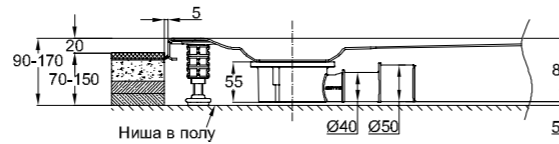
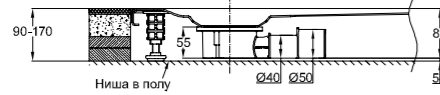

BetteDown

B594-
0,6 l/s
с вертикальным водоотводом,
Высота гидравлического затвора 50 мм
Соответствует EN 274

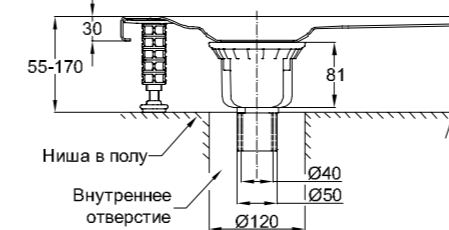
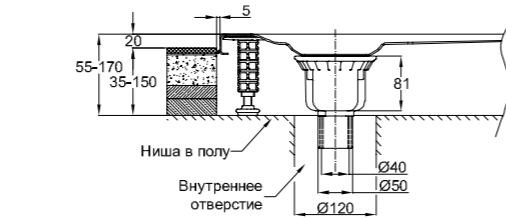
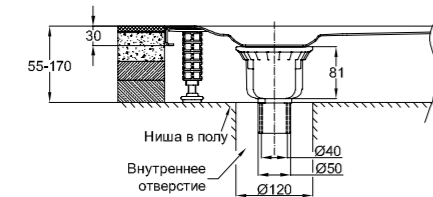

Секционные чертежи BetteUltra Space > 1000 мм с BetteSimple Fix

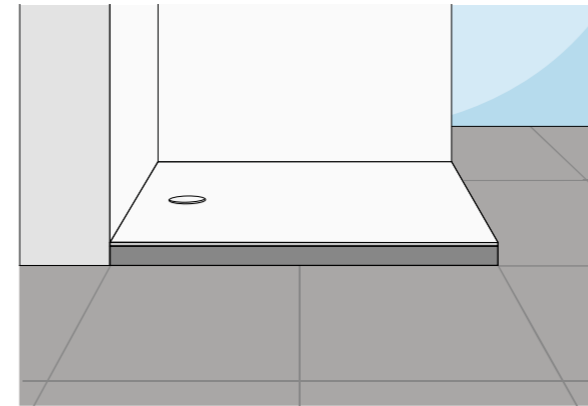
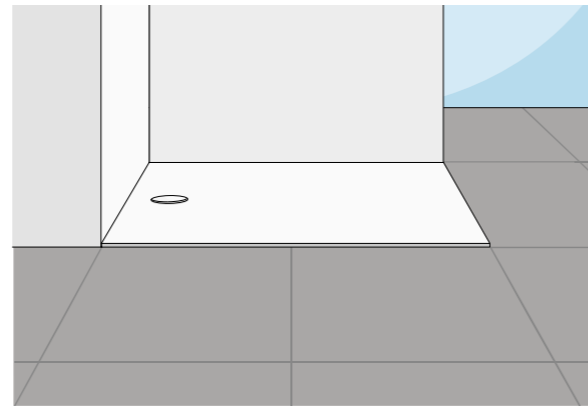
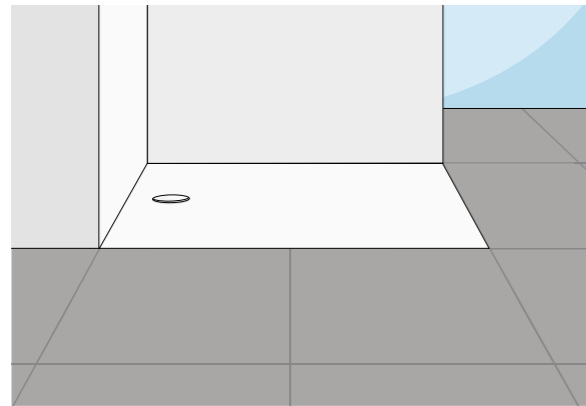

Сливная гарнитура

BetteSolid 50

B598-
0,6 l/s
с боковым водоотводом,
Высота гидравлического затвора 50 мм
Соответствует EN 274

Установка вровень с полом

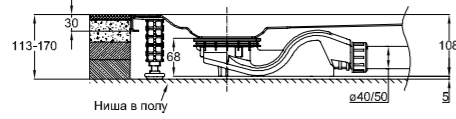

Установка практически вровень с полом

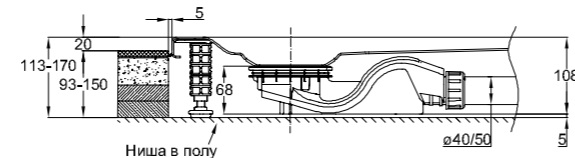

Установка на отделанном плиткой цоколе

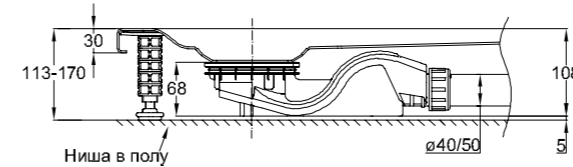

BetteSolid 30

B597-
0,6 l/s
с боковым водоотводом,
Высота гидравлического затвора 30 мм

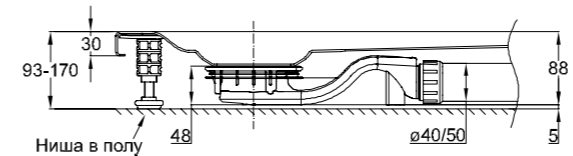
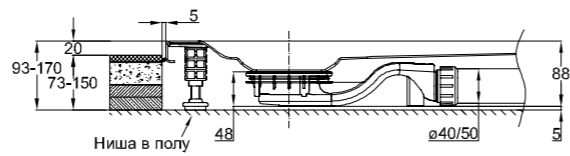
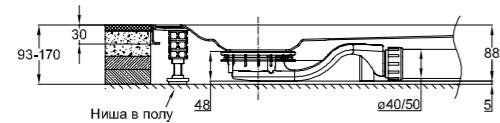

BetteCompact+

B568-
0,5 l/s
с боковым водоотводом,
Высота гидравлического затвора 50 мм
Соответствует EN 274 согласно DE25QPLO 002

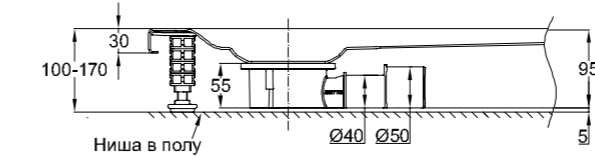
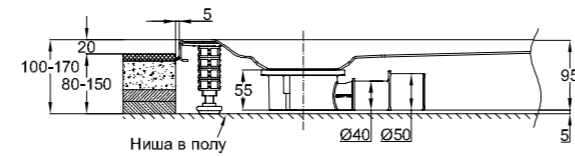
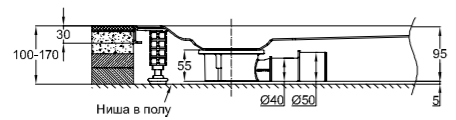

BetteDown

B594-
0,6 l/s
с вертикальным водоотводом,
Высота гидравлического затвора 50 мм
Соответствует EN 274

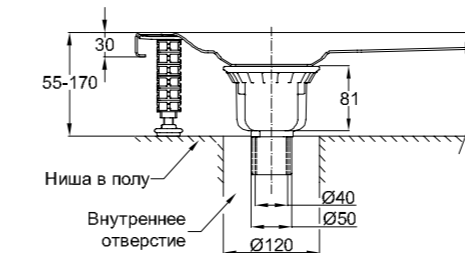
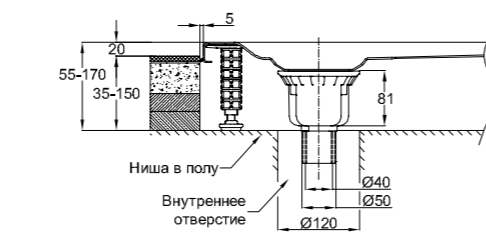
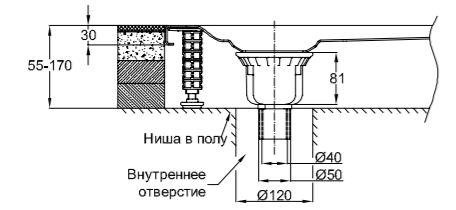

Секционные чертежи BetteUltra 25 мм с BetteSimple Fix

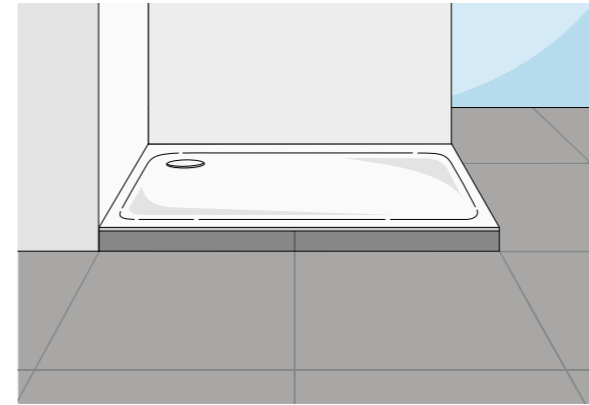
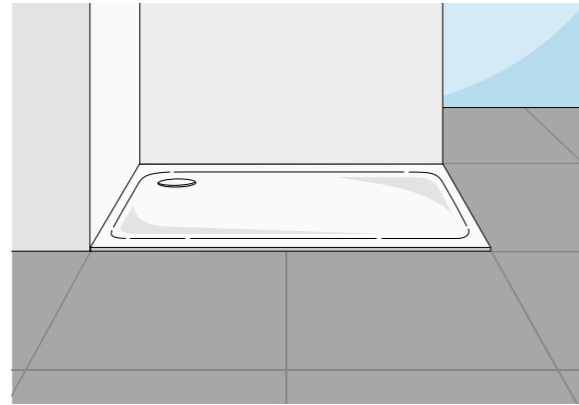
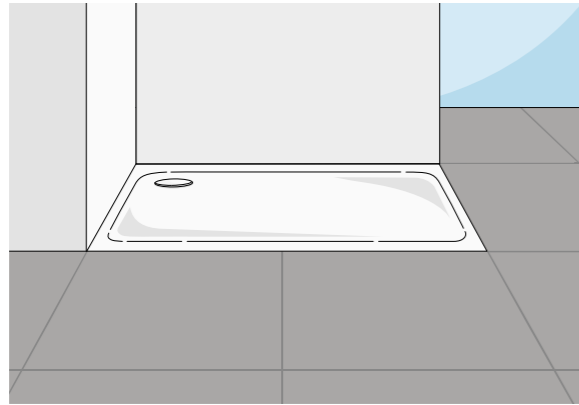

Сливная
гарнитура

BetteSolid 50

V598-
0,6 л/с
с боковым
водоотводом,
Высота
гидравлического
затвора 50 мм
Соответствует EN 274

Установка вровень с полом

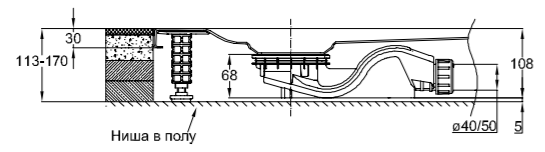

Установка практически вровень с полом

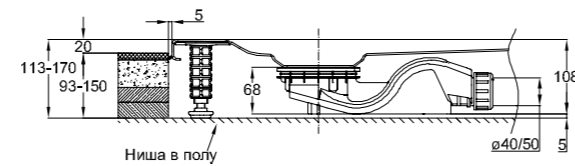

Установка на отделанном плиткой цоколе

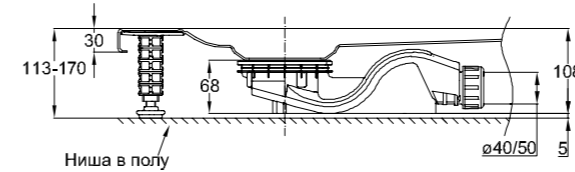

BetteSolid 30

V597-
0,6 л/с
с боковым
водоотводом,
Высота
гидравлического
затвора 30 мм

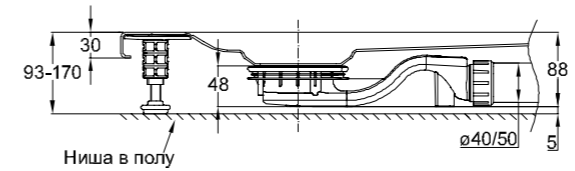
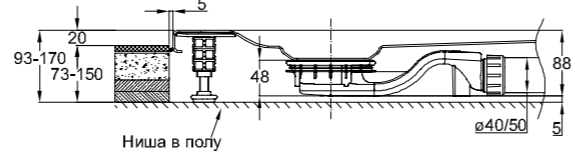
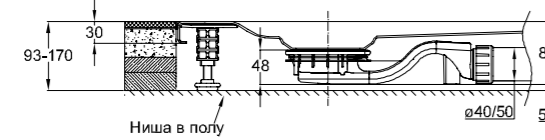

BetteCompact+

V568-
0,5 л/с
с боковым
водоотводом,
Высота
гидравлического
затвора 50 мм
Соответствует EN 274
согласно DE25QPLO
002

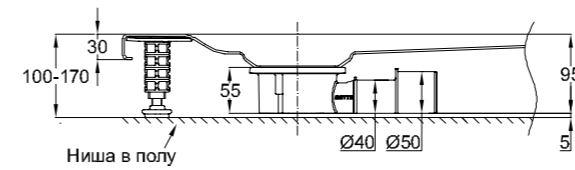
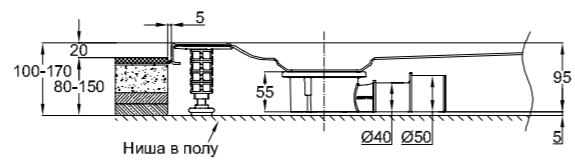
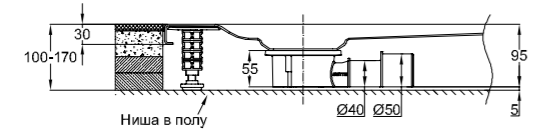

BetteDown

V594-
0,6 л/с
с вертикальным
водоотводом,
Высота
гидравлического
затвора 50 мм
Соответствует EN 274

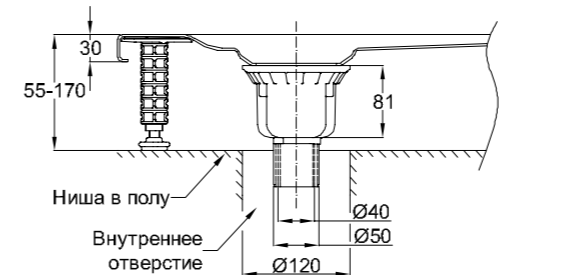
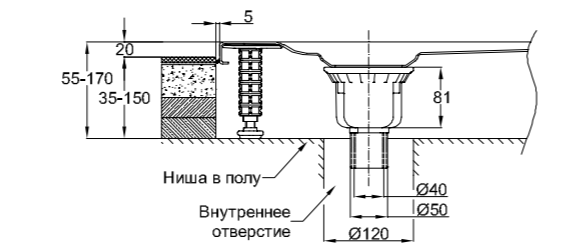
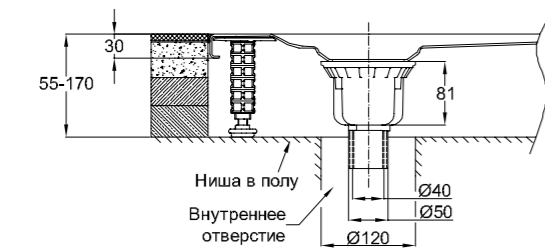

Секционные чертежи BetteUltra 35 мм с BetteSimple Fix

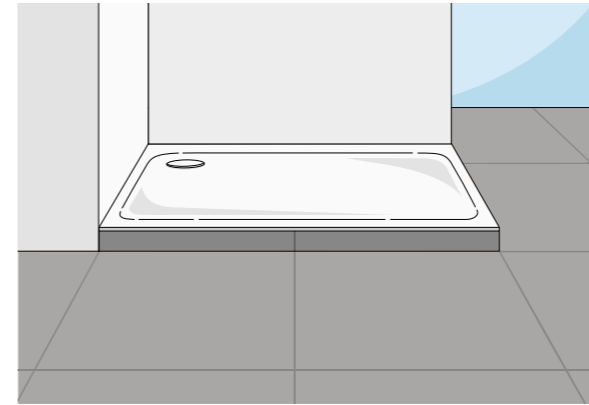
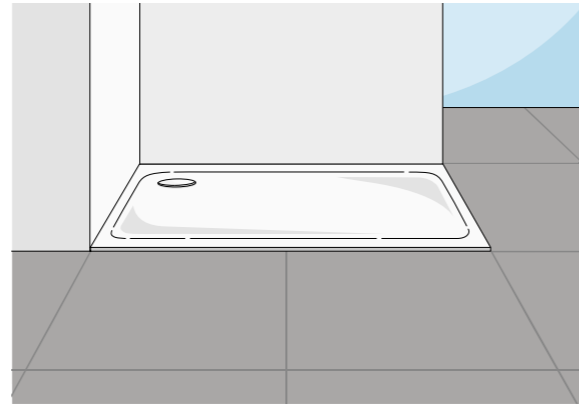
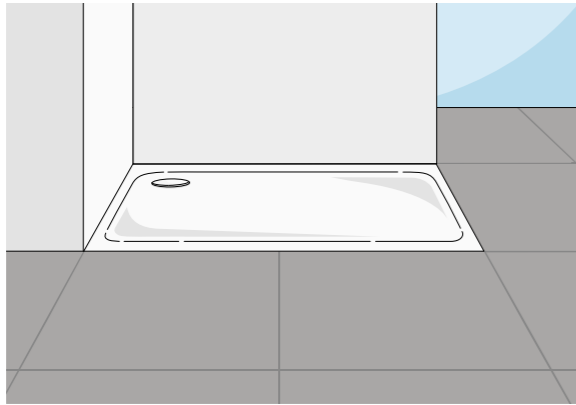

Сливная
гарнитура

BetteSolid 50

V598-
0,6 л/с
с боковым
водоотводом,
Высота
гидравлического
затвора 50 мм
Соответствует EN 274

Установка ровень с полом

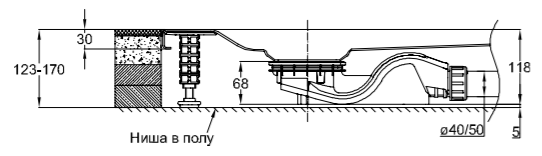

Установка практически ровень с полом

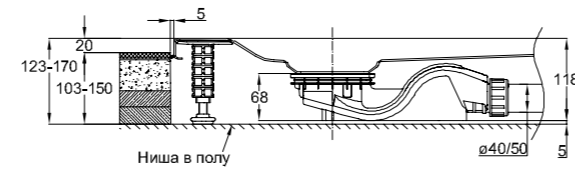

Установка на отделанном плиткой цоколе

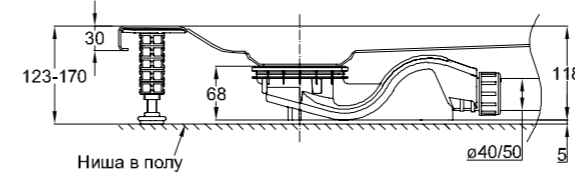

BetteSolid 30

V597-
0,6 л/с
с боковым
водоотводом,
Высота
гидравлического
затвора 30 мм

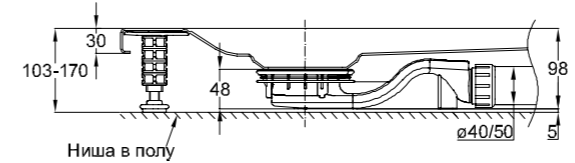
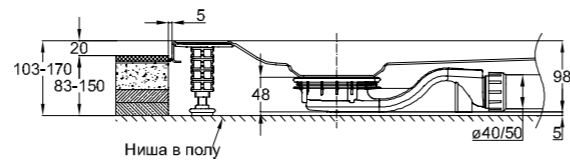
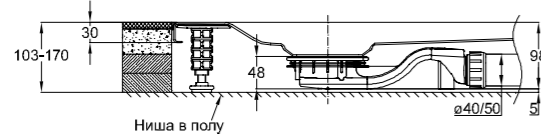

BetteCompact+

V568-
0,5 л/с
с боковым
водоотводом,
Высота
гидравлического
затвора 50 мм
Соответствует EN 274
согласно DE25QPLO
002

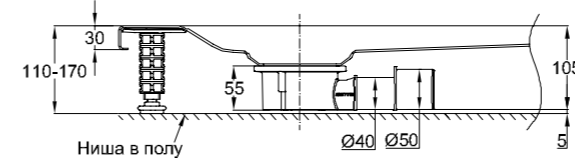
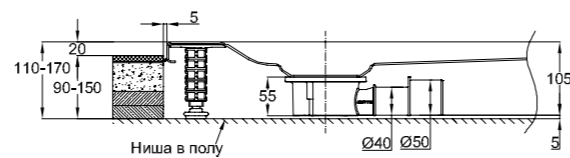
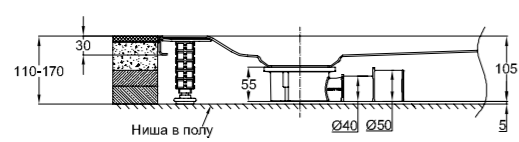

BetteDown

V594-
0,6 л/с
с вертикальным
водоотводом,
Высота
гидравлического
затвора 50 мм
Соответствует EN 274

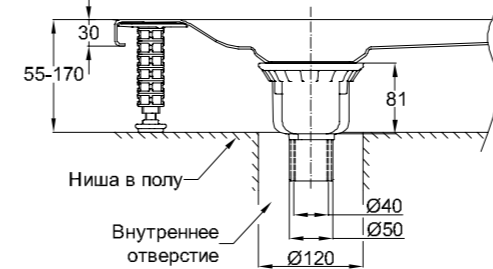
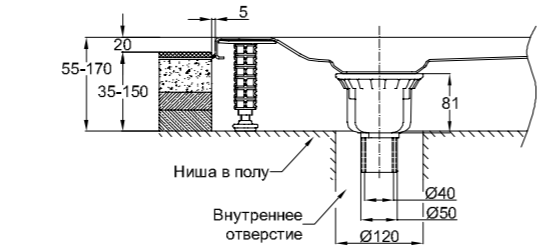
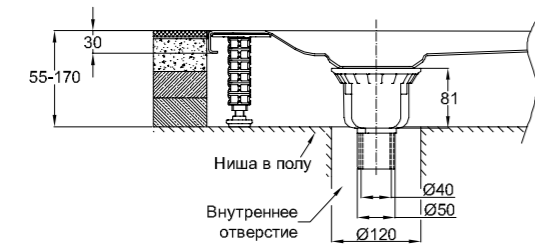

Секционные чертежи BetteFloor Side с BetteSimple Fix

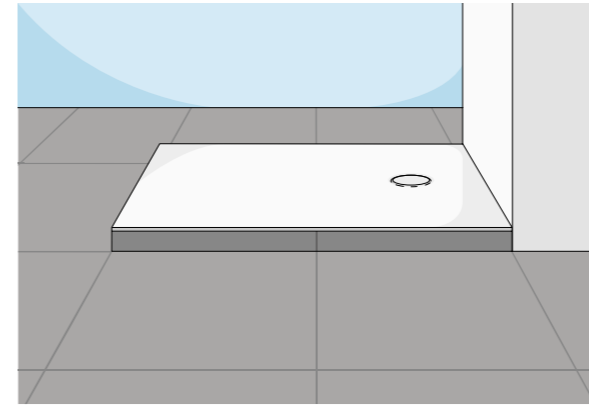
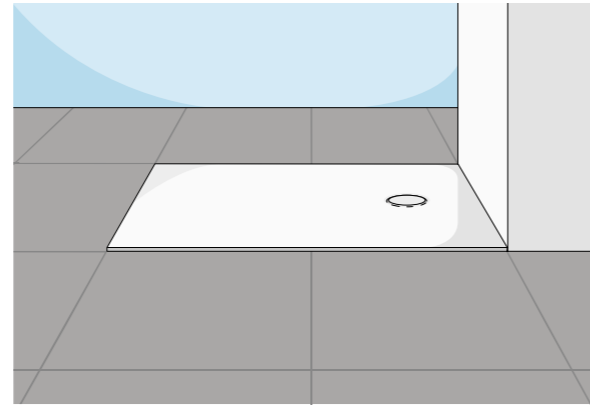
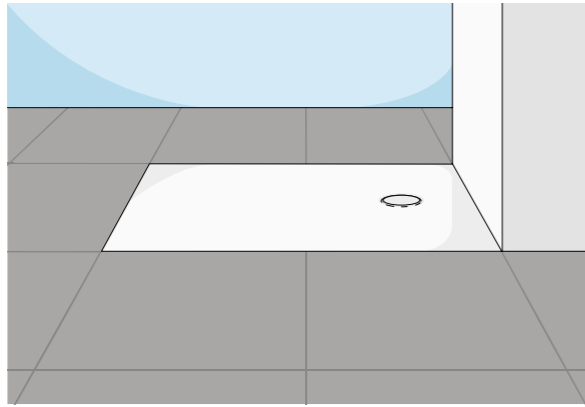

Сливная гарнитура Установка вровень с полом

Установка практически вровень с полом

Установка на отделанном плиткой цоколе

BetteSolid 50

B598-^{*}
0,6 л/с
с боковым водоотводом,
Высота гидравлического
затвора 50 мм Соответствует
EN 274

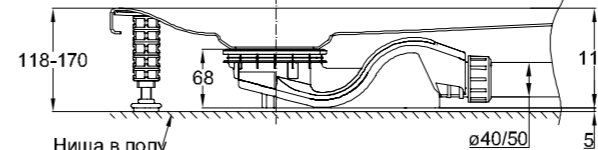
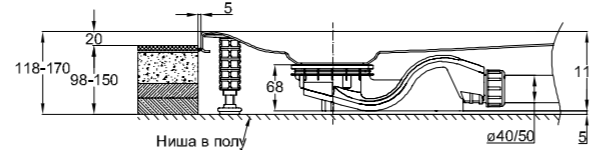
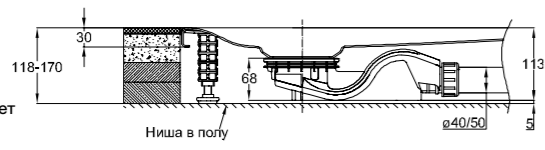

BetteSolid 30

B597-^{*}
0,6 л/с
с боковым водоотводом,
Высота гидравлического
затвора 30 мм

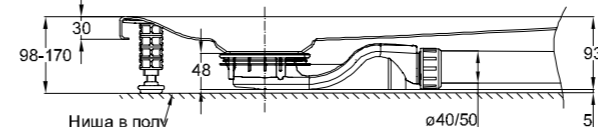
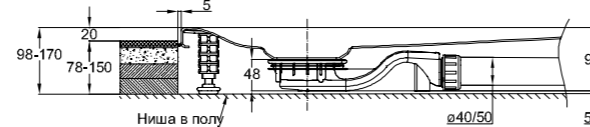
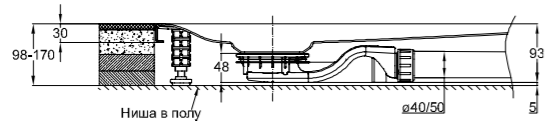

BetteCompact+

B568-^{*}
0,5 л/с
с боковым
водоотводом,
Высота
гидравлического
затвора 50 мм
Соответствует EN 274
согласно DE25QPLO
002

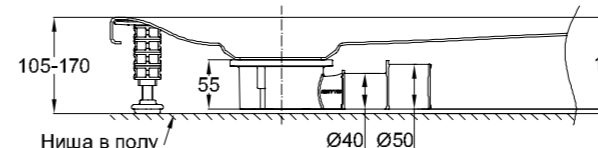
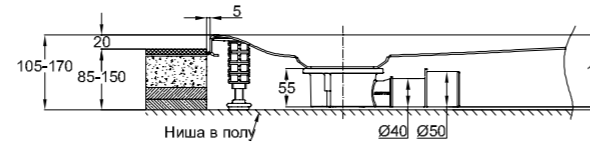
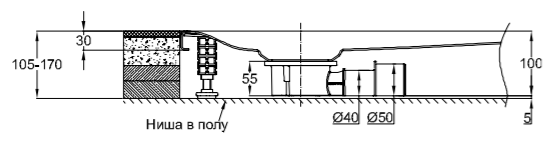

BetteDown

B594-^{*}
0,6 л/с
с вертикальным
водоотводом,
Высота гидравлического
затвора 50 мм Соответствует
EN 274

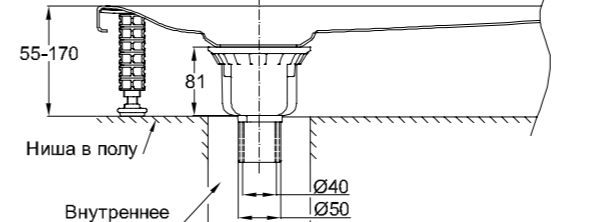
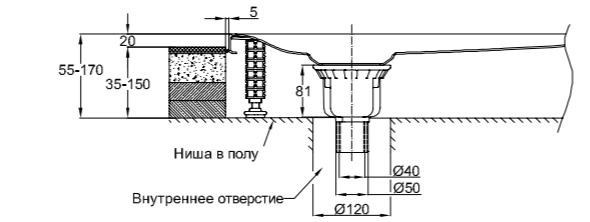
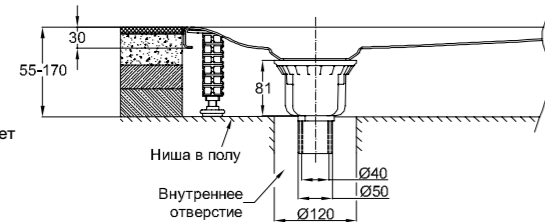

Секционные чертежи BetteFloor с BetteSimple Fix

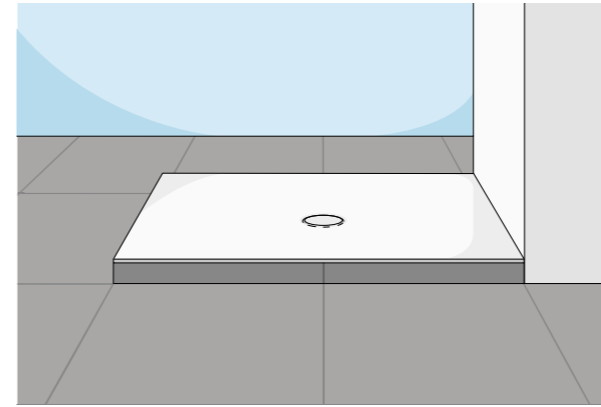
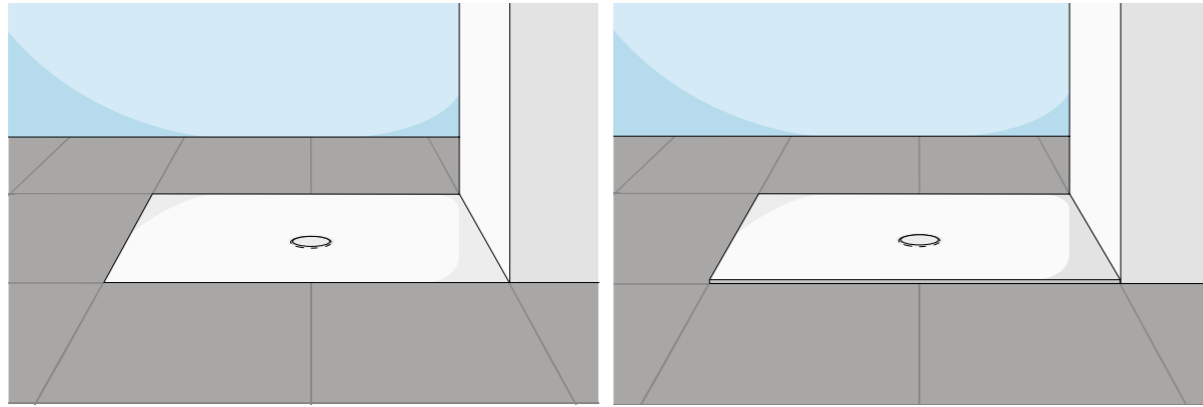

Сливная гарнитура Установка вровень с полом

Установка практически вровень с полом

Установка на отделанном плиткой цоколе

BetteSolid 50

B598-^{*}
0,6 л/с
с боковым водоотводом,
Высота гидравлического
затвора 50 мм Соответствует
EN 274

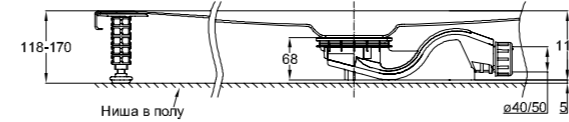
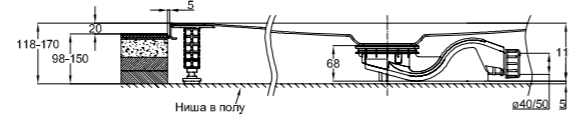
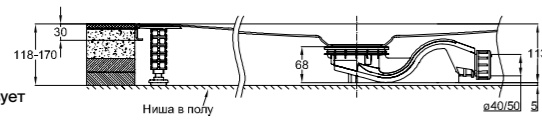

BetteSolid 30

B597-^{*}
0,6 л/с
с боковым водоотводом,
Высота гидравлического
затвора 30 мм

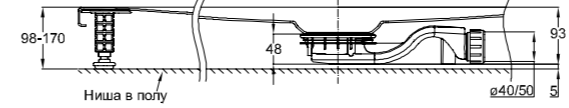
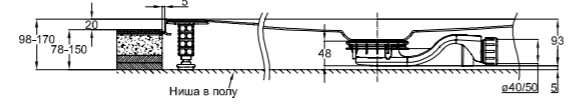
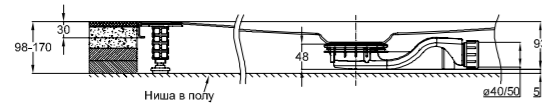

BetteCompact+

B568-^{*}
0,5 л/с
с боковым
водоотводом,
Высота
гидравлического
затвора 50 мм
Соответствует EN 274
согласно DE25QPLO
002

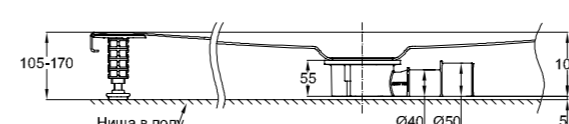
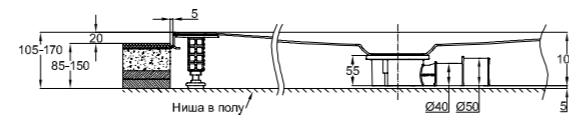
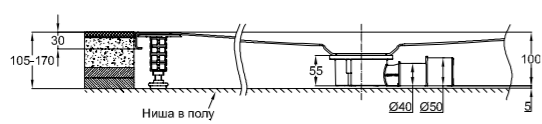

BetteDown

B594-^{*}
0,6 л/с
с вертикальным
водоотводом,
Высота гидравлического
затвора 50 мм Соответствует
EN 274

