

ИНСТРУКЦИЯ ПО СБОРКЕ
УЗКИЙ ПРОФИЛЬ

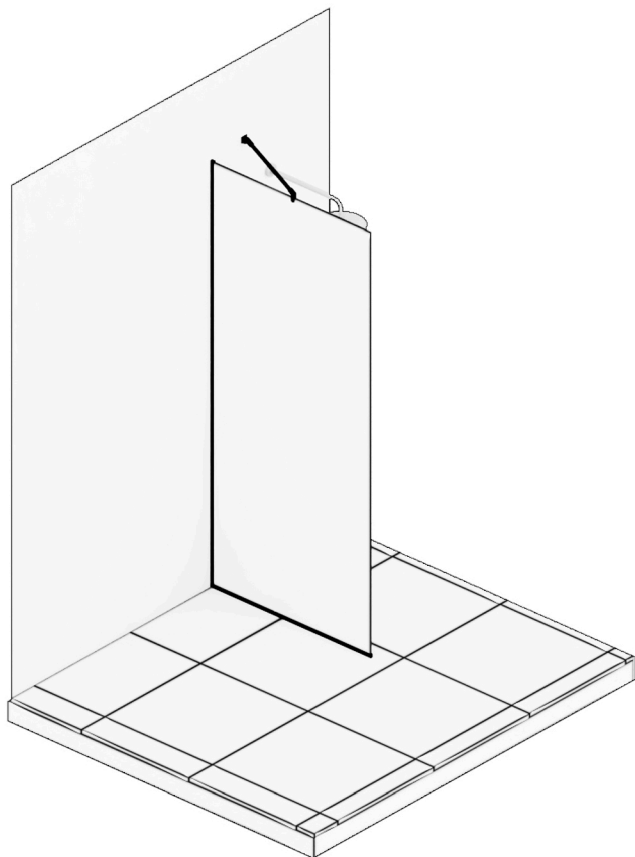

Примечания

Указания по монтажу.

Рекомендуется сборка силами двух специалистов;

после распаковки проверьте наличие всех деталей, стеклянные панели должны транспортироваться вертикально;

после распаковки стеклянные панели прислоните вертикально к стене на время сборки остальных частей;

категорически запрещается стучать по углам стеклянных панелей.

Уход за изделием

используйте для очистки изделия мягкие моющие средства или мыло;

не используйте для очистки изделия агрессивные моющие средства или абразивные пасты;

Внимание!

После сборки требуется дать время затвердеть герметику;

запрещается использовать изделие в течение 24 часов после завершения монтажных работ.

Требуемый инструмент



Комплектация

Профиль - 2 шт.



Заглушка - 2 шт.



Стекло - 1 шт.



Уплотнитель резиновый

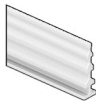

Дюбель-гвоздь - 3шт.

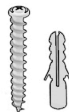

Деталь-крепеж на стекло



Штанга

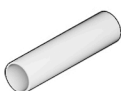

Шестигранник



Наконечник-крепеж к стене



ИЛИ



Наконечник-крепеж к стене

Пластиковый профиль



1

ПРОФИЛЬ

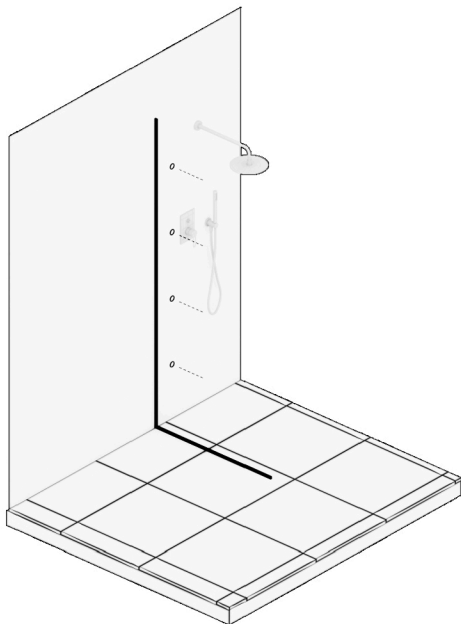

Внимание!

Нанесите силикон на предварительно очищенную, обезжиренную тыльную поверхность профиля.

А

Отметить отверстия

Предварительно разместите профиль на монтажное место и отметьте отверстия.

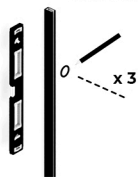

Б

Просверлить отверстия

Просверлите отверстия по отметкам на стене.

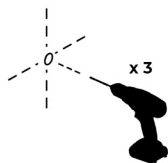

В

Вставить дюбели

Вставьте дюбели в предварительно просверленные отверстия.

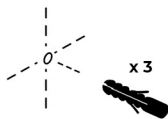

Г

Прикрутить профиль

Прижмите профиль с нанесённым силиконом к стене. Смонтируйте саморезы.

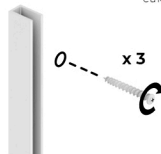

2

СТЕКЛО

Примечание

Для установки стекла без скруглений с толщиной **8мм**, резиновая прокладка не требуется

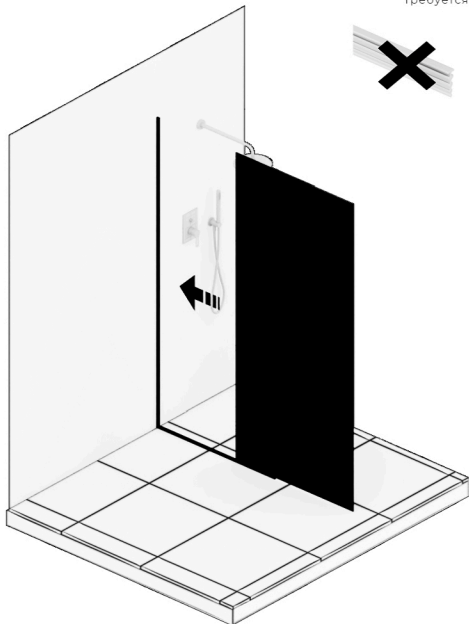

Внимание!

После установки стекла закрепить 2-ве заглушки с помощью силикона.



Экран на ванну необходимо загерметизировать антибактериальным силиконом с внутренней и наружной стороны по всему периметру, особое внимание уделяя герметизации в части прилегания бортика ванны и стекла.

Силикон наносить на очищенную, обезжиренную и высушенную поверхность.

Ширина шва должна быть вдвое больше его глубины.

Затирку поверхности необходимо проводить до образования пленки. Дать высохнуть 24 часа.

А

Установить профиль с прокладкой на стекло

Нанесите силикон вдоль внутренней части профиля, затем вставьте стекло и прижмите стекло вдоль профиля прокладкой-елочкой



Б

Нанести силикон

Нанесите силикон на внутреннюю поверхность профиля и поверхность ванны в количестве, необходимом для надежного крепления стекла внутри профиля.

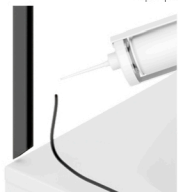

В

Вставить стекло

Вставьте стекло до упора в профиль и прижмите.



3

ШТАНГА

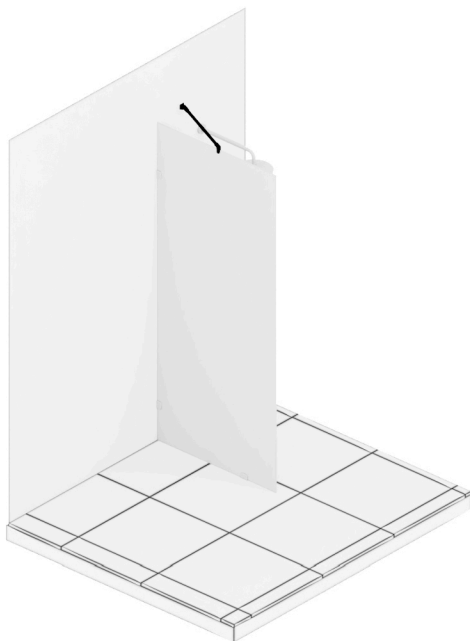

А

Отметить отверстия

Предварительно разместите деталь на монтажное место и отметьте отверстия.

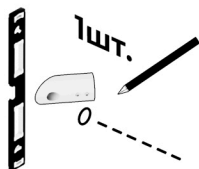

Б

Просверлить отверстия

Просверлите отверстия по отметкам на стене.

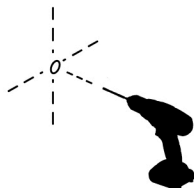

В

Вставить дюбели

Вставьте дюбели в предварительно просверленные отверстия.

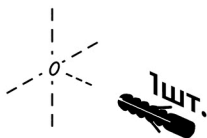

Г

Прикрутить деталь

Прижмите деталь к стене. Вкрутите саморезы.

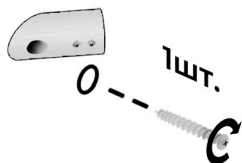

4

ШТАНГА

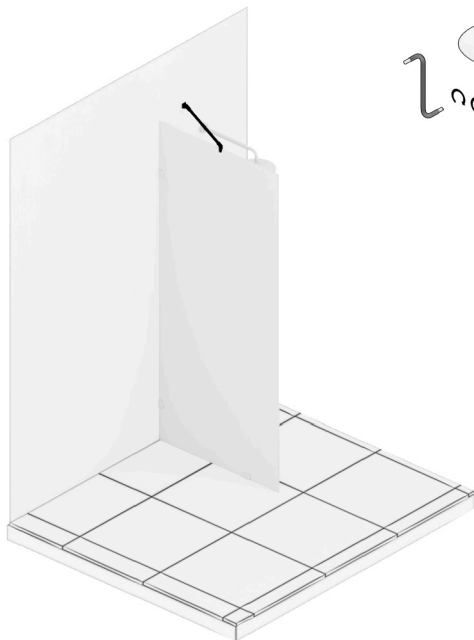

А Установить наконечник

Наденьте и закрепите на штанге наконечник.

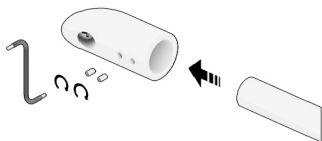

Б Установить штангу

Вставьте и закрепите штангу в крепеж для стекла.



В Установить крепеж на стекло

Установите и закрепите деталь на стекло.

