

**NEOREST (раздел об унитазах)**

Обязательно	P.2
Соблюдать меры безопасности при выполнении работ / Внимание перед установкой	P.2
Комплектующие части	P.4
Схема узлов и деталей	P.4
Способ установки	P.5



Этот код предназначен для
использования заводом-изготовителем.

Обязательно

Для максимального задействования всех функциональных возможностей изделия установку проводить в строгом соответствии с инструкцией. По окончании установки ознакомить с его работой владельца изделия.

Перед установкой унитаза на сливную муфту установите ручный рычаг.

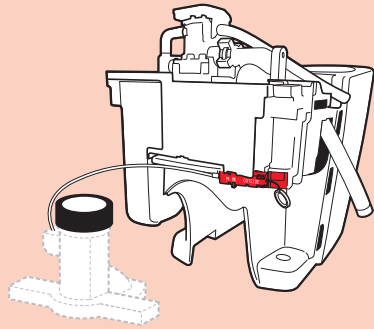

Более подробная информация в разделе 19 на странице 8.

Не снимайте блок аккумуляторов, используемый при отключениях электропитания.



*Если отверстие в мешке было разорвано, то пропустите шнур в другое отверстие.

Соблюдать меры безопасности при выполнении работ

Перед установкой ознакомиться с мерами безопасности и соблюдать их при выполнении работ. В данной инструкции используются различные предупреждающие символы, призванные обеспечить безопасную надлежащую установку изделия и предотвратить травмирование пользователя и других лиц, нанесение ущерба имуществу. Эти символы имеют следующее значение.

⚠ Внимание Этот символ предупреждает о риске травмирования и нанесения физического ущерба в случае игнорирования отмеченной им информации.

⊘ означает "Запрещено". Символ слева означает "Запрещено".
⚠ означает обязательность выполнения - "Требуется". Символ слева означает "Требуется".

⚠ Внимание	
⊘ Запрещено	Не подвергать унитаз воздействию силы и ударам, чтобы не допустить его повреждения и, как следствие, травмирования и нанесения ущерба в результате утечки.
	Не перегибать гибкий шланг подачи воды, не наносить повреждений сигаретами, режущими инструментами и пр., чтобы не допустить утечки воды и нанесения физического ущерба собственности.
⚠ Требуется	Не снимать фильтр с открытым краном подачи воды, чтобы не допустить утечки воды и нанесения физического ущерба собственности.
	Использовать только входящие в комплект или указанные в спецификации детали и части, чтобы гарантировать надлежащую установку. Установку проводить согласно указаниям данной инструкции.

Внимание перед установкой

- Обеспечить достаточное для установки изделия пространство и убедиться, что последнее не будет мешать открыванию и закрыванию двери.
- Если на задней стене за унитазом Neorest находятся полки и навесные шкафы на высоте не более 1 400 мм от пола, то они могут ухудшить или заблокировать сигнал дистанционного пульта. (Необходимо крепить полки и шкафы на высоте не менее 1 400 мм от пола).
- Подключение электричества и воды к изделию осуществить по окончании всех монтажных работ.
- Не повредить оконечники соединительной трубы.
- Минимально требуемое давление воды (динамическое) 0,05 МПа (10 л/мин), максимально допустимое (статическое) - 0,75 МПа. При эксплуатации изделия не выходить за указанные пределы.
- Перед установкой убедиться в надлежащей позиции подающей и сливной трубы.
- Перед установкой уплотнения полностью удалить из трубы грязи и песок. Если они находятся в неподходящих местах, то правильная установка изделия может оказаться невозможной.

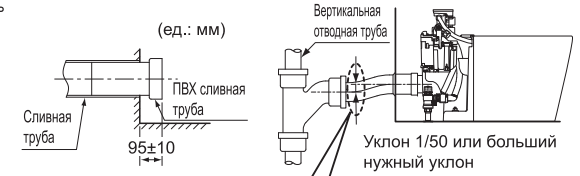

Прежде чем зафиксировать отводную трубу с помощью подвесных хомутов, опорных кронштейнов, лент или иных крепежных изделий, нужно установить ее на высоте, позволяющей присоединиться к сливному отверстию унитаза. При креплении отводной трубы обратите внимание, что ее нельзя сдвигать вверх или вниз, чтобы не нарушить выставленное положение по высоте.

⚠ Внимание
⚠ Требуется Не устанавливайте отводную трубу с обратным уклоном
 В противном случае у унитаза может ухудшиться смыв или может начаться обратное перетекание грязной воды в его гидрозатвор.

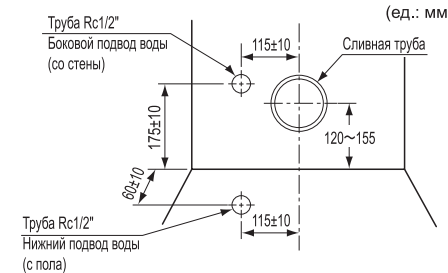

*Диапазон высоты сливной трубы 120 - 155 мм.

Чертеж изделия (по окончании монтажа) Модель АН (ед.: мм)

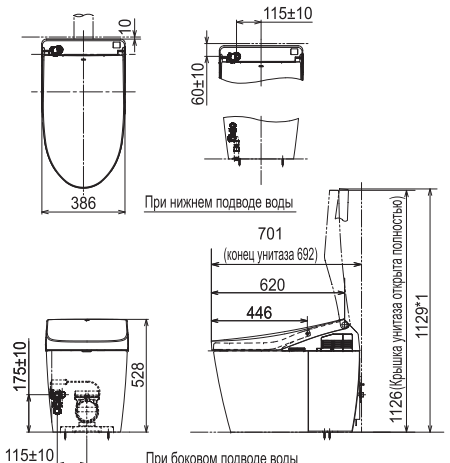

*1: При подъеме для гигиенической обработки унитаза при полностью открытой крышке

Комплектующие части



A-1



A-2



A-3



C-1

*С резиновой муфтой и ручным рычагом



C-2

*Проверьте, что установлены детали C-2.



C-3



C-4



C-5



C-6



C-7

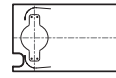

D-1



D-2



D-3

*Наклеено на тыльной стороне A-2.

* В зависимости от модели данное изделие может незначительно отличаться от изображенного на рисунке.

Дополнительно следует приобрести



B-1



B-2



B-3



B-4



B-5

* Обязательно установить B-2.

Схема узлов и деталей

Внимание Не снимайте блок аккумуляторов.

Боковой подвод воды (со стены)

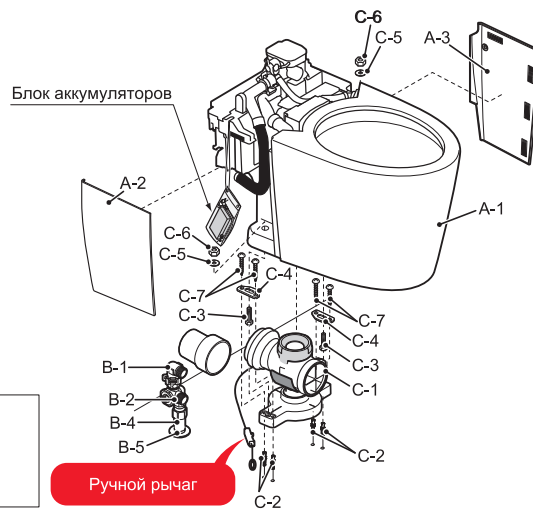
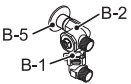

Блок аккумуляторов

Ручной рычаг

Внимание Установите запорный клапан с фильтром (B-2), который приобретается отдельно. Загрязнение фильтра может привести к нарушению подачи воды и слива.

Способ установки

1

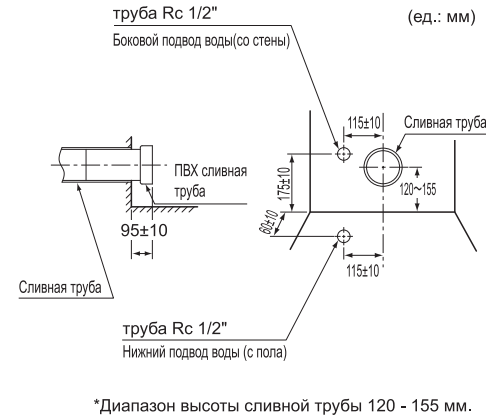

Внимание Установите запорный клапан с фильтром (B-2), который приобретается отдельно. Загрязнение фильтра может привести к нарушению подачи воды и слива.

3

(При выступе сливной трубы 95 мм)

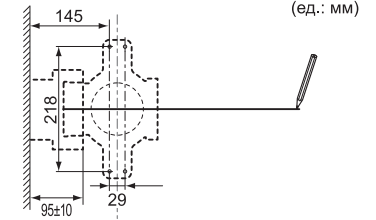

2

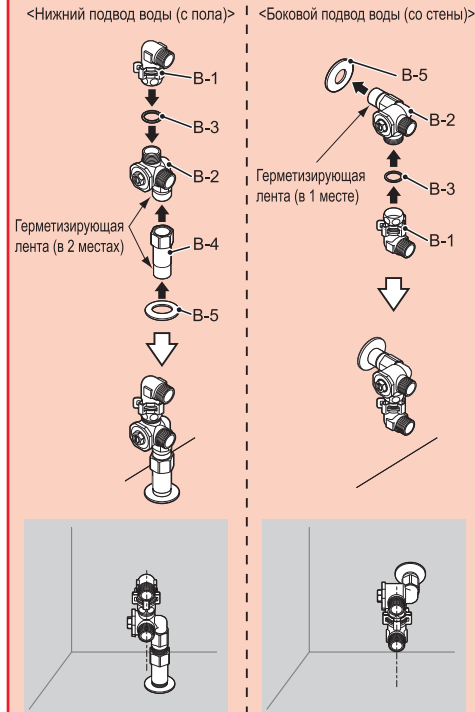

4

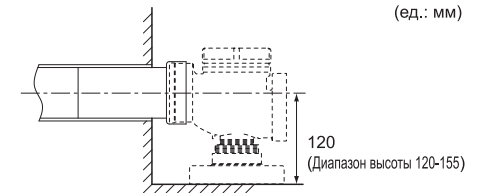

5

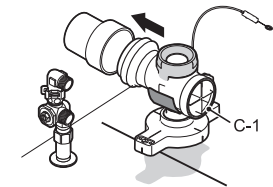

6

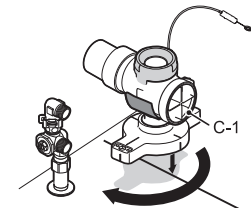

*Если между прямой трубой и полом есть зазор, заполните его устойчивым к плесени силиконовым герметиком (Mediseal), а затем установите защитную крышку. В противном случае может произойти протечка воды.

7

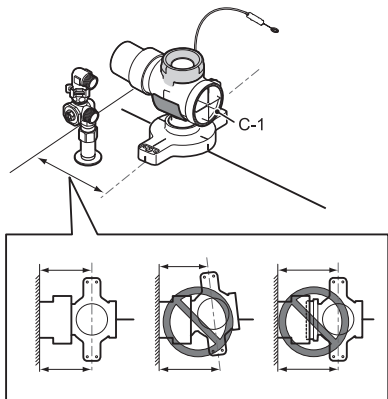

⚠ Внимание



Не устанавливайте отводную трубу с обратным уклоном
В противном случае у унитаза может ухудшиться смыв или может начаться обратное перетекание грязной воды в его гидрозатвор.

8

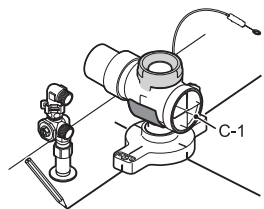

9

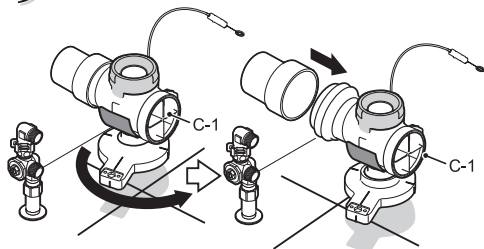

10

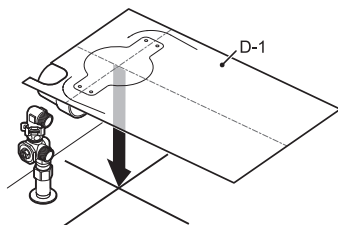

11

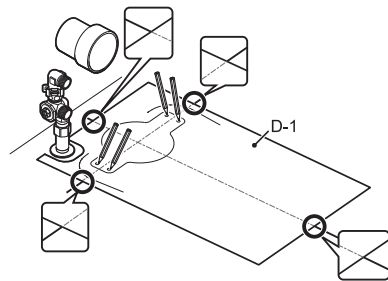

12

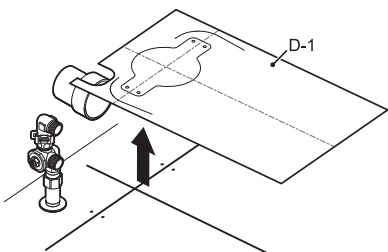

13

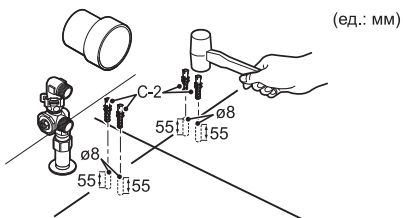

14

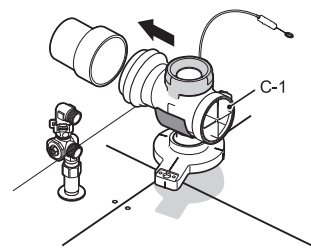

15

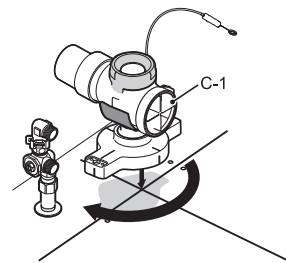

16

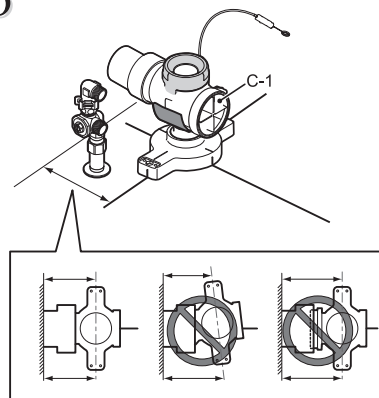

⚠ Внимание



Не устанавливайте отводную трубу с обратным уклоном
В противном случае у унитаза может ухудшиться смыв или может начаться обратное перетекание грязной воды в его гидрозатвор.

17

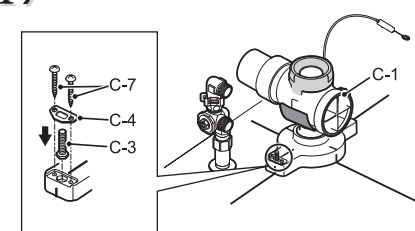

Внимание

- Надежно закрепить 6-гранными болтами крепление слива унитаза, чтобы обеспечить прочное крепление унитаза.
- При установке обратите внимание, чтобы провод не оказался зажатым между полом и сливной муфтой.

18

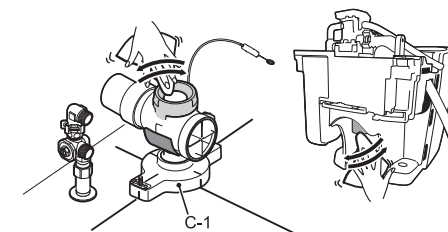

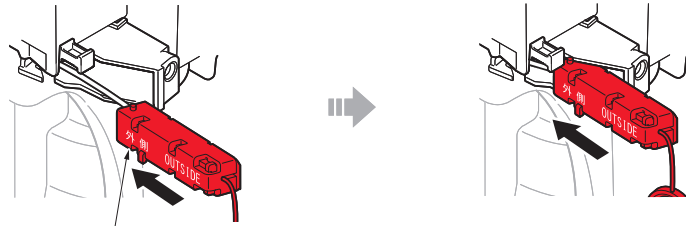
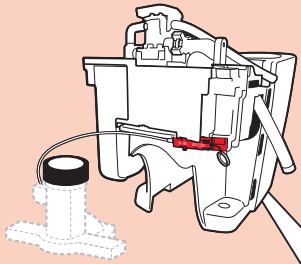

Ручной рычаг

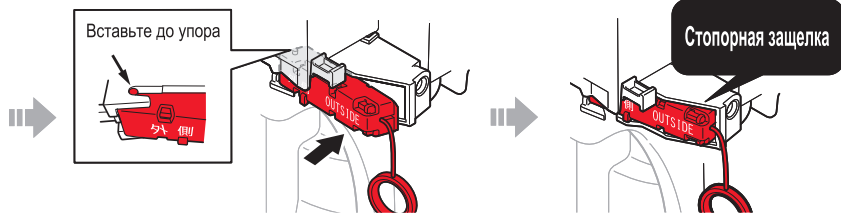

*После установки ручного рычага убедитесь, что он не вынимается.

Если изделие издаёт электронные сигналы и мигают все индикаторы

Издаются электронные сигналы

Мигают все индикаторы



① Вытащите сетевой штепсель

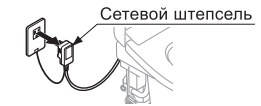

Сетевой штепсель

② Установите ручной рычаг как описано в разделе 19

③ Вставьте сетевой штепсель

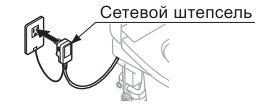

Сетевой штепсель

Убедитесь в том, что электронные сигналы исчезли, а индикаторы не мигают

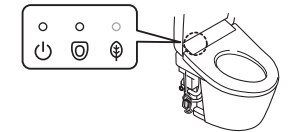

< Снимите ручной рычаг >



Плоская отвертка

Снимите ручной рычаг, предварительно сняв его со стопора с помощью плоской отвертки или другого инструмента, вставленного, как показано на рисунке значком (A).

21

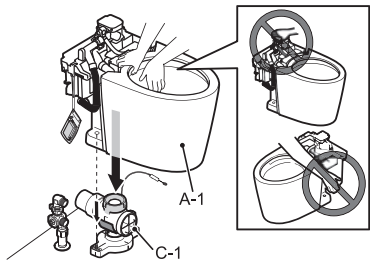

Как пользоваться ручным рычагом



*Не тяните за ручной рычаг и не допускайте, чтобы он задевал за унитаз.

22

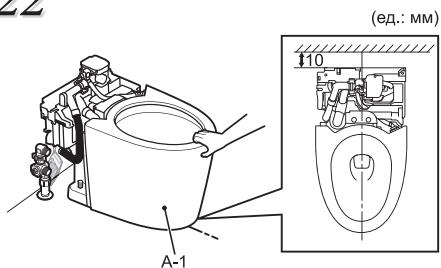

23

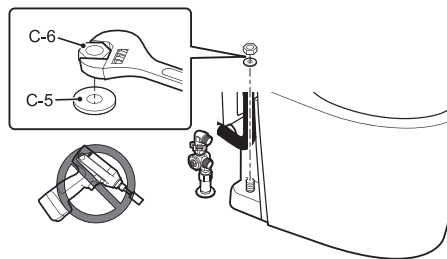

Установку крышки-сиденья Washlet производить согласно его прилагаемой инструкции.

- В унитаз после открытия запорного клапана может начать течь вода. Это нормально. Вода перестанет течь после того, как по завершении электромонтажных работ сетевой штепсель будет вставлен в розетку. Если электромонтажные работы еще не завершены, то для останова воды нужно закрыть запорный клапан. По завершении электромонтажных работ вставьте сетевой штепсель и откройте запорный клапан. Установку следует выполнять согласно Руководству по установке, которое поставляется в комплекте с основным блоком крышки-биде.
- Убедитесь в правильной работе ручного рычага. Убедитесь в правильной работе основного блока крышки-биде после его пробного включения.

Способ подключения подводки воды

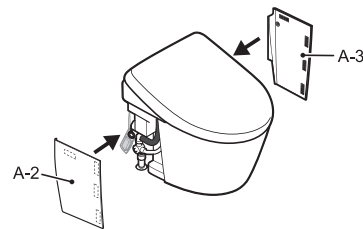
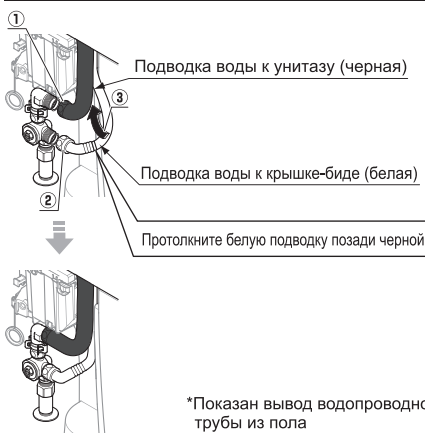

Установите боковую панель, как показано на рисунке, совместив ее края с пунктирными линиями А и В так, чтобы между ними не было видимых зазоров.

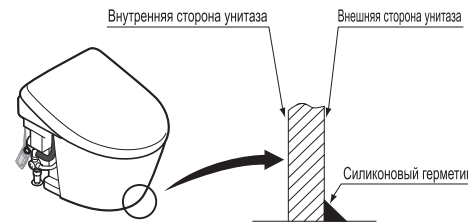
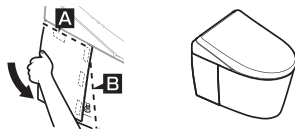

- После пробного смыва убедиться, что на поверхности унитаза нет стружки и пр., оставшейся от нарезания труб. Не очищенная мелкая стружка может стать причиной ржавления и налипания посторонних предметов.
- После пробного смыва закрыть кран подачи воды и очистить фильтр.
- * Отсоединить фильтр при помощи входящего в комплект ключа или трещоточного ключа, очистить его.
- * По окончании очистки фильтра открыть кран подачи воды.
- Убедитесь в отсутствии утечки воды из каких-либо соединений после пробного слива. Неправильная установка может вызвать утечку воды, которая может привести к затоплению и порче имущества.

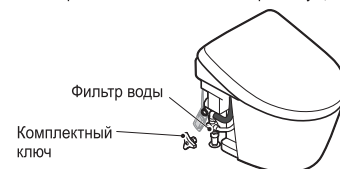

- Убедитесь, что на поверхность унитаза не были нанесены повреждения. При соприкосновении с поверхностью унитаза металлических предметов (браслета от часов, ремешка от часов и пр.) на ней могут остаться черные или серебристого цвета следы.
- По окончании установки на поверхности унитаза могут остаться незаметные следы от герметика, клея для труб и пр., их необходимо очистить туалетным чистящим средством (неабразивным). Если их не очистить, они приведут к значительному загрязнению унитаза при его использовании.
- Убедитесь в отсутствии видимого зазора между поверхностью фарфора и боковой панелью, а также в том, что нет приподнятых элементов. При ненадежном креплении элементов возможно отсоединение боковой панели.