

TOTO

Руководство по эксплуатации

WASHLET

Сиденье-биде



washlet

TCF802C2G
TCF801CG

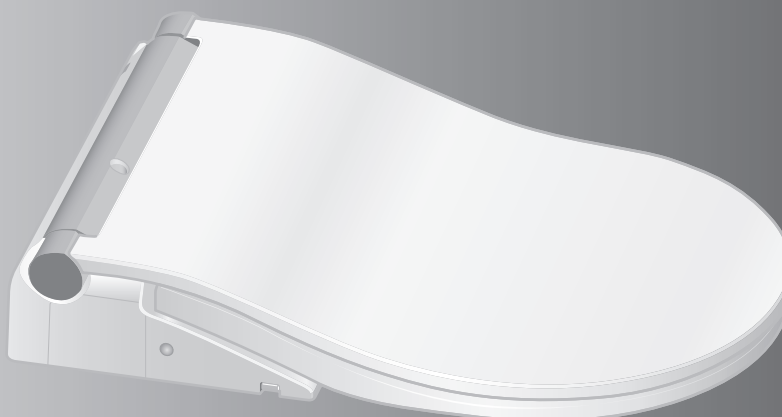

- Благодарим Вас за приобретение данного изделия.
Пожалуйста, ознакомьтесь с прилагаемой информацией, чтобы обеспечить безопасное использование изделия.
- Прежде чем использовать данное изделие, ознакомьтесь с настоящим руководством по эксплуатации и храните его в надежном месте для обращения к нему в будущем.

Доступные функции зависят от артикула изделия.

Проверьте артикул изделия и при необходимости поставьте галочку в этом поле.

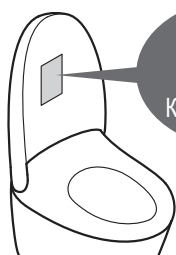

Название изделия
Каталожный №

Функции			WASHLET Сиденье-биде		Ссылка на страницу
			TCF802C2G	TCF801CG	
Название изделия (Модель)			Каталожный №		Ваша модель
Основные функции	Омывание	Омывание сзади			
		Мягкое омывание сзади	●	●	
		Омывание спереди			
	Изменение режима омывания	Регулировка положения форсунки			
		Регулировка давления воды			
		Омывание широкой области	●	●	
		Омывание пульсирующей струей			
	Индивидуальные настройки				
Сушка	Сушка теплым воздухом	●	●		
Изменение температуры	Регулировка температуры	●	●	22, 23	
Гигиенические функции	Устранение запахов	DEODORIZER	●	●	18, 19
	Гигиеническая очистка при помощи "ewater+"	Автоматическая очистка форсунки	●	●	
		Автоматическая очистка чаши			
Функции удобства	Смыв	Дистанционное управление смывом	●	—	14
		Автоматический смыв			20, 21
	Открывание и закрывание	Открывание и закрывание сиденья унитаза пультом дистанционного управления	●	●	14
		Автоматическое открывание/закрывание			20, 21
	Подсветка	Мягкое освещение	●	●	
	Подогрев сиденья унитаза	Подогреваемое сиденье	●	●	—
	Энергосбережение путем снижения температуры сиденья унитаза	Автоматическое энергосбережение			24, 25
Автоматическое энергосбережение ПЛЮС		●	●		
Энергосбережение по таймеру					
Техническое обслуживание	Снятие основного блока одним нажатием			32, 33	
	Съемная крышка унитаза	●	●	34	
	Ручная очистка форсунки			30	
	Режим удаления отложений			35	

Сохраняя Чистоту Гигиеничный Унитаз



Индикатор
показывает работу
функций очистки.



Функции самоочистки активируются автоматически.
(Детальная информация приведена на стр. 18, 19.)

	Когда Вы подходите	Когда Вы садитесь	Когда Вы встаете
Устранение неприятных запахов в чаше.		DEODORIZER	AUTO POWER DEODORIZER
Гигиеническая очистка чаши унитаза при помощи "ewater+"	Автоматическая очистка чаши		Автоматическая очистка чаши
Гигиеническая очистка форсунки при помощи "ewater+"			Автоматическая очистка форсунки



Содержание

Меры предосторожности	4	Введение
Меры предосторожности при эксплуатации	9	
Названия компонентов	10	
Подготовка	12	
Основные операции	14	Эксплуатация
Автоматические функции (функции очистки)	18	
DEODORIZER, Автоматическая очистка форсунки, Автоматическая очистка чаши, Подсветка чаши, Индикатор ОЧИСТКА		
Автоматические функции (функции удобства)	20	
Автоматический смыв, Автоматическое открывание/закрывание, Мягкое освещение		
Регулировка температуры (Теплой воды, Сиденья унитаза, Сушки)	22	
Функции энергосбережения	24	Техническое обслуживание
Техническое обслуживание	28	
● Основной блок	29	
● Форсунка	30	
Ручная очистка форсунки		
● Фильтр системы устранения неприятных запахов	31	
● Зазор между основным блоком и чашей унитаза	32	
● Зазор между основным блоком и крышкой унитаза	34	
● Режим удаления отложений	35	
● Сливной клапан с фильтром	40	
● Распылитель	41	Справка
Изменение настроек	42	
Что делать?	62	
● Если не течет вода вследствие приостановки ее подачи	62	
● Если не работает пульт дистанционного управления	62	
● Как предотвратить повреждение в результате замерзания	63	
● Длительные периоды неиспользования	64	
● Снятие инструкции по эксплуатации	66	
Поиск и устранение неисправностей	67	
Технические характеристики	74	
Указания по технике безопасности	75	
Гарантия	76	
Важная информация для пользователей	78	



Меры предосторожности

Данные меры предосторожности важно знать для безопасного использования изделия. Обязательно соблюдайте их и правильно используйте данное изделие.

Символы и их значение

	ОСТОРОЖНО	Риск летального исхода или получения серьезной травмы.
	ВНИМАНИЕ	Риск получения травмы или повреждения имущества.

Следующие символы указывают на важные инструкции по безопасности использования изделия.

Символ	Значение
	Данный символ означает запрещенный способ использования изделия.
	Данный символ означает необходимый шаг в использовании оборудования.

- Данное изделие относится к изделиям класса I и должно быть заземлено.
- Устанавливайте данное изделие таким образом, чтобы его выключатель находился в легкодоступном месте.
- Это изделие не предназначено для использования лицами (в том числе детьми) с ограниченными физическими, сенсорными или умственными способностями и лицами с недостаточным опытом и знаниями, пока за ними не будет организован присмотр или им не будут предоставлены инструкции относительно использования этого изделия лицом, ответственным за их безопасность. Необходимо следить за детьми, чтобы они не играли с данным изделием.
- Используйте шланг, входящий в комплект изделия. Не используйте шланг из старого комплекта.

ОСТОРОЖНО



Никогда не прикасайтесь к месту подключения шнура питания мокрыми руками.

- Несоблюдение данного требования может привести к поражению электрическим током.

Не допускайте попадания воды или чистящего раствора на основной блок или места подключения шнура питания.

- Несоблюдение данного требования может привести к возгоранию, поражению электрическим током, перегреву изделия или к короткому замыканию.
- Несоблюдение данного требования может привести к образованию трещин на изделии, что может стать причиной получения травм или нанесения ущерба вследствие утечки воды.

Никогда не разбирайте, не ремонтируйте данное изделие и не вносите модификаций в его конструкцию.

- Несоблюдение данного требования может привести к возгоранию, поражению электрическим током, перегреву, короткому замыканию или поломке.

Не устанавливайте данное изделие в движущихся транспортных средствах, например на яхтах и колесных транспортных средствах.

- Несоблюдение данного требования может привести к возгоранию, поражению электрическим током, короткому замыканию или к выходу изделия из строя.
- Крепления сиденья унитаза, крышки унитаза, основного блока и других частей могут ослабнуть, вследствие чего они могут отсоединиться и привести к получению травмы.



ОСТОРОЖНО

Не используйте изделие в случае возникновения неисправности.

- В случае поломки или других проблем обязательно отключайте питание, переводя выключатель питания в положение отключения.
Закрывайте водяной запорный клапан, чтобы прекратить подачу воды.
Возможные неисправности:
 - Утечка воды из трубы или основного блока.
 - В изделии появились трещины или оно разбито.
 - Изделие издает странный шум или из него исходит странный запах.
 - Из изделия выходит дым.
 - Изделие чрезмерно горячее.
 - Сместилась опора сиденья унитаза.
- Продолжение использования изделия после появления неисправности может привести к возгоранию, поражению электрическим током, перегреву изделия, короткому замыканию, получению травм или к нанесению ущерба вследствие утечки воды.

Не используйте воду, которая не соответствует нормам и стандартам, действующим в регионе использования. Используйте только питьевую воду. Не используйте морскую или оборотную (техническую) воду.

- Несоблюдение данного требования может привести к раздражению кожи и к неисправности изделия.

Не прикасайтесь к месту подключения шнура питания во время грозы.

- Несоблюдение данного требования может привести к поражению электрическим током.

Не допускайте контакта водопроводного шланга с местом подключения шнура питания.

- Несоблюдение данного требования может привести к образованию конденсата, что в свою очередь может стать причиной возгорания, поражения электрическим током, перегрева изделия или короткого замыкания.

Соблюдайте осторожность, чтобы не повредить шнур питания.

- Не подвергайте шнуры питания ударам, не дергайте за них и не скручивайте их; кроме того, запрещается нагревать и чрезмерно сгибать шнуры питания, а также вносить изменения в их конструкцию.
Не скрепляйте шнуры питания между собой, не заземляйте их и не размещайте на них тяжелые предметы.
- Использование поврежденного шнура питания может привести к возгоранию, поражению электрическим током, перегреву изделия или к короткому замыканию.

Используйте только указанный источник питания.

220 – 240 В переменного тока, 50 Гц

- Иначе существует вероятность перегрева оборудования или возгорания.

Чтобы снизить риск получения ожогов, вероятность летального исхода вследствие поражения электрическим током, возгорания или иной травмы:

- Никогда не используйте данное изделие в случае повреждения шнура или разъема питания, ненадлежащей работы, падения, повреждения или погружения изделия в воду. Верните изделие в компанию, в которой вы приобрели изделие, для проведения осмотра и ремонта.
- Никогда не блокируйте воздушные отверстия изделия и не ставьте его на мягкую поверхность (например кровать или диван), на которой воздушные отверстия могут оказаться заблокированными.
Не допускайте попадания в воздушные отверстия пуха, волос и других подобных материалов.
- Никогда не пользуйтесь изделием в сонном состоянии.
- Никогда не бросайте и не вставляйте ничего в отверстия или шланг.
- Не используйте изделие на открытом воздухе, где применяются аэрозоли (спреи) или ведутся работы с кислородом.

Не вставляйте пальцы или какие-либо предметы в отверстие выхода теплого воздуха.

Не кладите никакие предметы на отверстие выхода теплого воздуха и не закрывайте его одеждой.

- Несоблюдение данного требования может привести к ожогам, поражению электрическим током или к неисправности изделия.



Меры предосторожности (продолжение)



ОСТОРОЖНО



Держите сигареты и другие источники открытого огня подальше от изделия.

- В противном случае существует риск возгорания.

Воздерживайтесь от пребывания на сиденье в течение длительного времени.

- Это может привести к низкотемпературным ожогам.

Чтобы предотвратить получение низкотемпературных ожогов во время использования указанными ниже лицами, другое лицо должно отключить нагреватель сиденья унитаза.

- Маленькие дети, пожилые люди и другие пользователи, которые не могут самостоятельно правильно выставить температуру.
- Больные, инвалиды и другие люди, не имеющие свободы перемещения.
- Люди, принимающие лекарства, которые вызывают сонливость (снотворные препараты и лекарства от простуды), люди в состоянии сильного алкогольного опьянения, крайне уставшие и очень сонные люди.

Не обрезайте трос, который соединяет основной блок с монтажной пластиной.

- Несоблюдение данного требования может привести к возгоранию, поражению электрическим током, перегреву, короткому замыканию или поломке.



Чтобы снизить риск получения ожогов, вероятность летального исхода вследствие поражения электрическим током, возгорания или иной травмы:

- Требуется строгое наблюдение, когда данное изделие используется детьми или инвалидами либо недалеко от них.
- Используйте данное изделие только по назначению, как описано в настоящем руководстве. Не используйте аксессуары, не рекомендованные производителем.
- Держите шнур питания на расстоянии от горячих поверхностей.
- Подключайте данное изделие только к правильно заземленному источнику питания.
- Бачок следует заполнять только водой.

Данное изделие принадлежит к категории электротехнических устройств. Не устанавливайте его в местах, где существует вероятность попадания воды на изделие или где вследствие высокой влажности возможно образование воды на его поверхности. При использовании данного изделия в ванной комнате необходимо установить вентилятор или сделать вентиляционное отверстие, чтобы обеспечить надлежащую циркуляцию воздуха.

- В противном случае существует риск возгорания или поражения электрическим током.

Всегда подключайте изделие к источнику холодной воды.

- Подключение изделия к источнику горячей воды может привести к получению ожогов и к повреждению изделия.

Проверьте подключение всех штекеров шнуров питания.

- В противном случае существует риск возгорания, перегрева изделия или короткого замыкания.
(При установке данного изделия соблюдайте региональные законы и положения, регламентирующие проведение монтажных работ.)

Если шнур питания поврежден, то во избежание опасных ситуаций его следует заменить, для этого обратитесь к квалифицированному специалисту или в ремонтный отдел компании-производителя.

Всегда переводите выключатель питания в положение отключения перед проведением очистки или технического обслуживания.

- Несоблюдение данного требования может привести к поражению электрическим током или к неисправности изделия.

Отключайте питание перед снятием основного блока.

- В противном случае существует риск возгорания или поражения электрическим током.

При попадании на кожу или одежду жидкости, вытекшей из батареи, смойте ее чистой водой.

- Эта жидкость может повредить глаза или кожу.



ВНИМАНИЕ

Не используйте изделие, если основной блок неустойчивый.

- Несоблюдение данного требования может привести к ослаблению крепления основного блока, вследствие чего он может упасть и стать причиной получения травмы.
(Если между основанием основного блока и установочной поверхностью имеется зазор, проконсультируйтесь со специалистом по установке, продавцом или с клиентской службой TOTO. Контактная информация приведена на задней стороне обложки.)

Если изделие повреждено, не касайтесь поврежденной части.

- Несоблюдение данного требования может привести к поражению электрическим током или к получению травм.
Немедленно замените.

Не прикладывайте чрезмерную силу к сиденью унитаза, крышке унитаза и к основному блоку изделия; не ударяйте по ним; не наступайте и не стойте на них. Не кладите также какие-либо тяжелые предметы на сиденье унитаза, крышку унитаза и основной блок изделия.

- Несоблюдение данного требования может привести к образованию трещин или к ослаблению крепления основного блока, вследствие чего он может упасть и стать причиной получения травмы.
- Несоблюдение данного требования может привести к повреждению изделия, получению травм или к нанесению ущерба вследствие утечки воды.

Не поднимайте изделие, удерживая его за сиденье или крышку унитаза.

Не поднимайте сиденье или крышку унитаза, если сверху на них лежат какие-либо предметы.

- Несоблюдение данного требования может привести к ослаблению крепления основного блока, вследствие чего он может упасть и стать причиной получения травмы.

Чтобы снизить риск летального исхода вследствие поражения электрическим током:

- Не пользуйтесь изделием во время приема ванной.
- Не ставьте и не храните изделие в месте, где оно может упасть или быть стянуто в ванну или раковину.
- Не погружайте и не роняйте изделие в воду или другую жидкость.
- Не старайтесь достать изделие, если оно упало в воду.
Переключите выключатель на распределительной панели в положение отключения.

При очистке пластиковых деталей (основного блока и т.п.) или водопроводного шланга используйте нейтральное чистящее средство для кухни, разведенное в воде. Не используйте ничего из перечисленного ниже.

Чистящее средство для унитазов, бытовое чистящее средство, бензол, разбавитель для краски, порошковое чистящее средство или жесткая нейлоновая щетка.

- Эти материалы могут привести к повреждению пластика или появлению в нем трещин, а также могут стать причиной получения травм или неисправностей.
- Эти материалы могут привести к повреждению водопроводного шланга и к утечке воды.

Чтобы предотвратить внезапную утечку воды, не снимайте сливной клапан с фильтром при открытом запорном клапане.

- Несоблюдение данного требования приведет к выбросу сильной струи воды.
(Инструкции по очистке сливного клапана с фильтром приведены на стр. 40.)

Не сгибайте водопроводный шланг и не подвергайте его ударам; не повредите его острым предметом.

- Несоблюдение данного требования может привести к утечке воды.

Не устанавливайте монтажную пластину, которая не идет в комплекте с изделием.

- Несоблюдение данного требования может привести к повреждению.



Меры предосторожности (продолжение)



ВНИМАНИЕ

В случае утечки воды всегда закрывайте запорный клапан.

Если существует вероятность падения температуры окружающей среды до 0 °С или ниже, необходимо обеспечить защиту труб и шлангов от повреждения в результате замерзания.

- Замерзание водопроводных труб может привести к разрыву основного блока и труб, что станет причиной утечки воды.
- Регулируйте температуру внутри помещения, чтобы избежать замерзания труб и шлангов в холодное время года.
- Сливайте воду.

Если изделие не используется длительное время, закрывайте запорный клапан, сливайте воду из основного блока и водопроводного шланга, а затем перемещайте выключатель питания в положение отключения.

- При повторном использовании изделия ему необходимо сначала дать время для заполнения водой. В противном случае вода в бачке могла загрязниться и вызвать воспаление кожи или другие проблемы.
(Инструкции по заполнению водой приведены на стр. 65.)
- Если оставить питание включенным, это может привести к возгоранию или перегреву изделия.

При установке сливного клапана с фильтром всегда проверяйте, чтобы он был плотно затянут на месте.

- Неплотное затягивание сливного клапана может привести к утечке воды.



Если чаша забилась, отключите питание изделия и устраните засор.

- Если была активирована функция "Автоматический смыв"^{*1}, может произойти переполнение унитаза сливной водой, что приведет к нанесению ущерба вследствие утечки воды.
- Используйте имеющиеся в свободной продаже инструменты для устранения засоров.

Надежно установите основной блок на монтажной пластине.

- После установки основного блока на монтажной пластине до щелчка потяните его аккуратно на себя, чтобы убедиться в том, что изделие зафиксировано.
- В противном случае крепление основного блока может ослабнуть, что может привести к травмам.

Прежде чем вставить батарейки, проверяйте знаки плюс и минус на них.

Немедленно извлекайте разряженные батарейки.

При замене батареек:

Меняйте обе батарейки на новые.

Используйте новые батарейки одной и той же торговой марки (любой доступной).

- Несоблюдение данного требования может привести к утечке жидкости из батареек, их нагреванию, разрыву или возгоранию.

Если изделие не предполагается использовать в течение длительного времени, вынимайте батарейки из пульта дистанционного управления.

- Несоблюдение данного требования может привести к утечке жидкости из батареек.

*1 Только для изделий с функцией автоматического смыва.

Меры предосторожности при эксплуатации

■ Чтобы предотвратить неисправности

- Не блокируйте датчик тела, передатчик или приемник пульта дистанционного управления.

< О датчиках тела >

Используются два типа датчиков тела.

● Датчик тела А обнаруживает изменения температуры.

- Обнаружение может быть затруднено, если температура окружающей среды превышает 30 °С, например в летнее время.
- Если на датчик попадают прямые солнечные лучи или в ванной комнате работает обогреватель, из-за чрезмерного тепла датчик может работать неправильно, что приводит к автоматическому срабатыванию функции открывания/закрывания крышки.
- Когда дверь в ванную комнату открыта, датчик может обнаруживать людей, которые проходят мимо унитаза.

● Датчик тела В обнаруживает человека, стоящего перед чашей унитаза.

- Датчик тела В излучает инфракрасный луч, как показано на рисунке. Когда кто-либо оказывается на линии действия этого инфракрасного луча, датчик обнаруживает человека.

* Обнаружение этим датчиком может быть затруднено, если унитазом пользуется человек маленького роста, например ребенок.

Датчик тела А

Датчик тела В

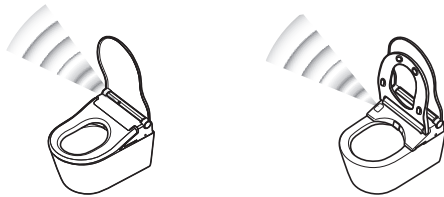

■ О датчике сиденья

Когда Вы садитесь на сиденье унитаза, датчик сиденья срабатывает, что позволяет Вам использовать различные функции. (Когда сработал датчик сиденья, начинается работа системы устранения неприятных запахов.)

- Садитесь на сиденье таким образом чтобы Ваша кожа контактировала с местом расположения датчика. Датчик сиденья может работать неправильно, если между кожей и датчиком присутствует покрытие сиденья или одежда.
- Капли воды, которые попадают на датчик сиденья, могут привести к неправильной работе изделия. Вытирайте насухо любые капли, которые попали на датчик сиденья.

<Зона обнаружения>

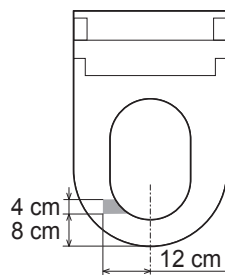

■ Чтобы предотвратить повреждение

- Протрите пластиковые детали, такие как основной блок и пульт дистанционного управления, слегка влажной мягкой тканью.



Тканевая или бумажная салфетка

- Не облакачивайтесь на крышку унитаза.



■ Чтобы предотвратить неисправности и сбой

- Переводите выключатель питания в положение отключения, если существует опасность удара молнии.
- Нельзя использовать покрытие для сиденья или крышки унитаза. (Датчик сиденья может работать неправильно. Кроме того, сиденье и крышка не смогут открываться или закрываться надлежащим образом.)



- Не мочитесь на верхний блок, сиденье унитаза и трубку. (Несоблюдение данного требования может стать причиной неисправности или может привести к обесцвечиванию поверхности изделия.)
- Не прикладывайте чрезмерную силу к панели управления пульта дистанционного управления.
- При использовании чистящего средства для унитазов при очистке данного унитаза смывайте его водой в течение 3 минут, после чего оставляйте сиденье и крышку унитаза открытыми. (Попадание испарений чистящего средства для унитазов в основной блок может привести к неисправности.)
 - Стирайте остатки чистящего средства с чаши.
- Не использовать при демонтированной крышке.
- Не подвергайте изделие воздействию прямых солнечных лучей. (Несоблюдение данного требования может привести к изменению цвета, неравномерному нагреванию сиденья, неисправности пульта дистанционного управления или к неисправности изделия вследствие перепада температур.)
- Не пользуйтесь вблизи изделия радиоприемником и т.п. (Изделие может создавать помехи радиосигналу.)
- Если Вы используете специальное сиденье для детей или мягкое высокое сиденье, снимайте их после использования. (В противном случае некоторые функции могут не работать.)
- Не прикладывайте силу к пульту дистанционного управления. (Это может привести к его выходу из строя.)
 - Чтобы предотвратить падение пульта дистанционного управления, вставляйте его в держатель, когда он не используется. Не допускайте попадания на него воды.
- Запрещается класть что-либо на сиденье. Также не нажимайте на сиденье руками. (Это может привести к срабатыванию датчика сиденья, что, в свою очередь, может повлечь за собой попадание воды на пол, если вследствие нажатия кнопок на панели управления из форсунки подается теплая вода.)

Омывание сзади, мягкое омывание, омывание спереди

- Эти функции позволяют Вам смыть остатки выделений и грязи с отдельных участков Вашего тела.
- Не подмывайтесь слишком много и долго. Несоблюдение данного требования может привести к смыванию полезных бактерий и нарушению баланса бактерий Вашего тела.
- Люди, проходящие лечение или терапию на этих участках тела, должны проконсультироваться с врачом, прежде чем воспользоваться этими функциями.

Названия компонентов

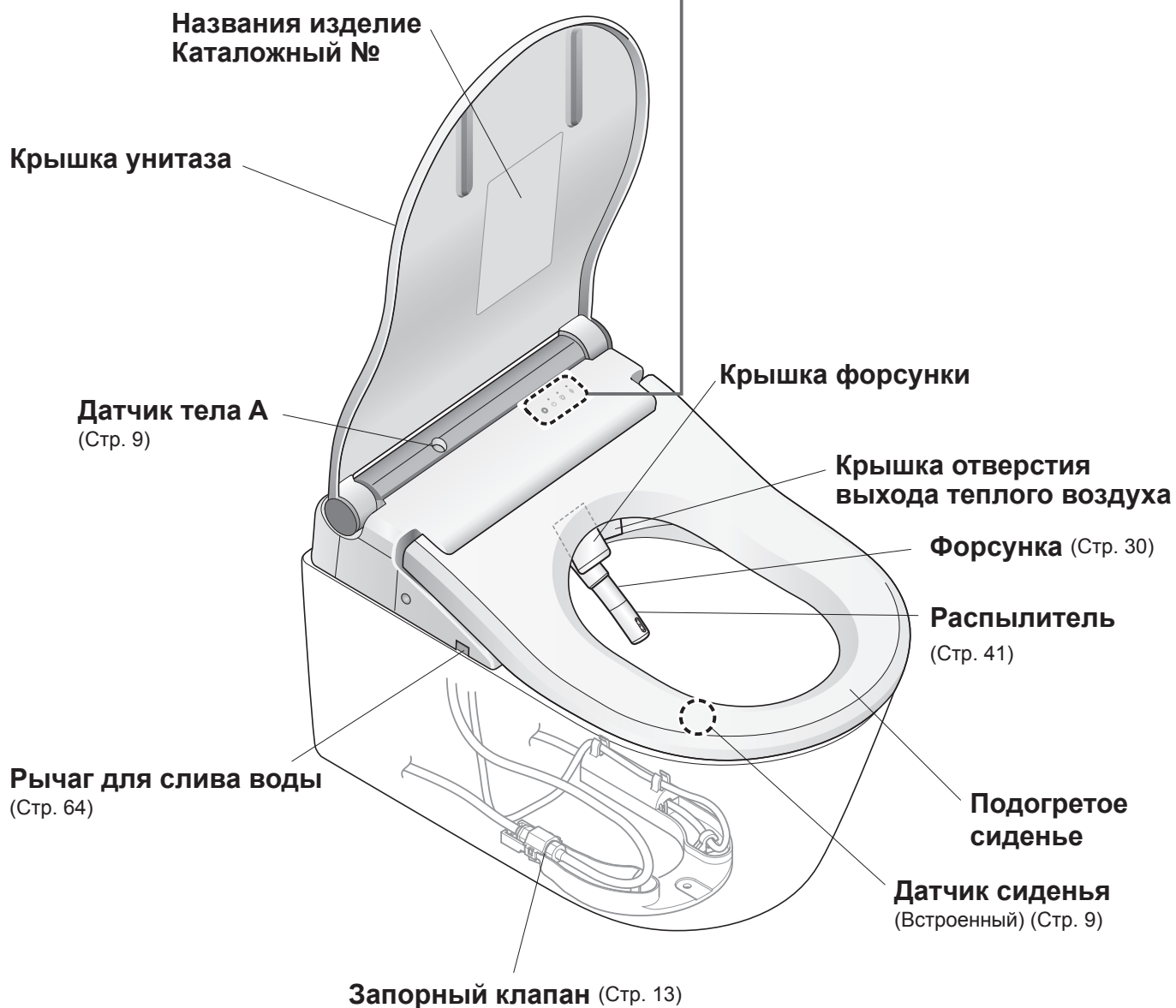

Задняя сторона основного блока

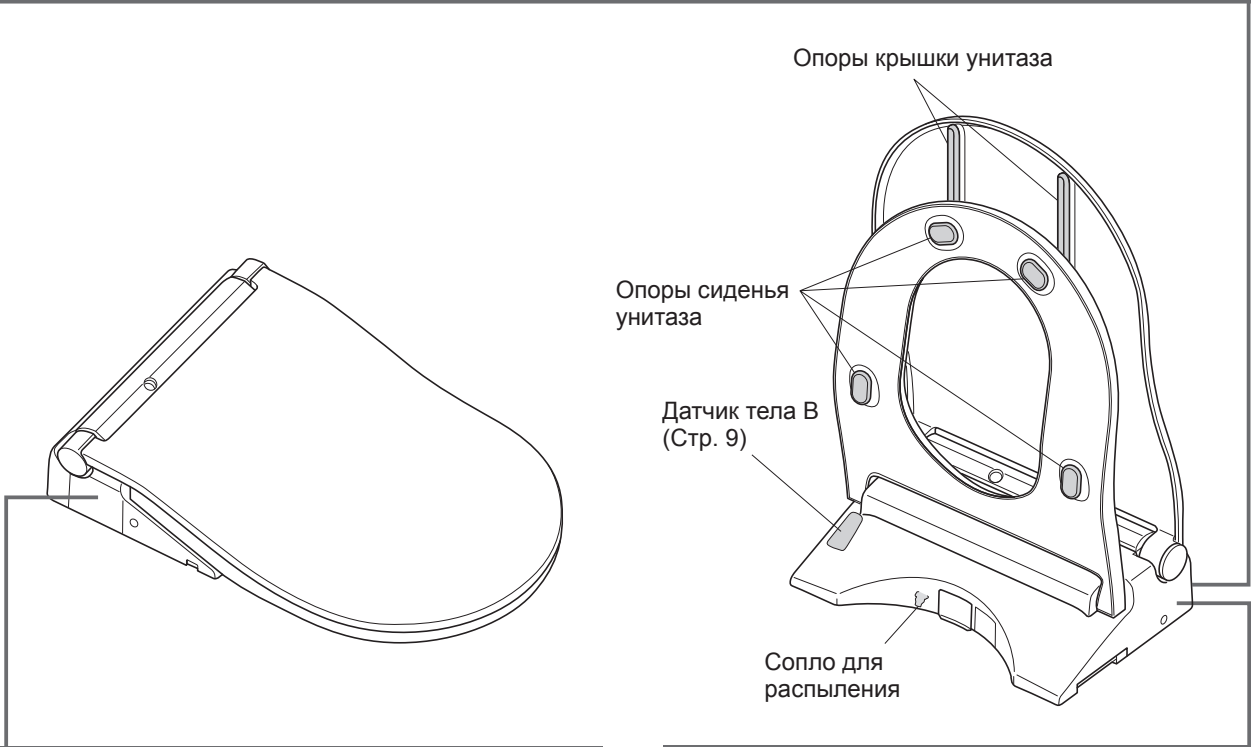
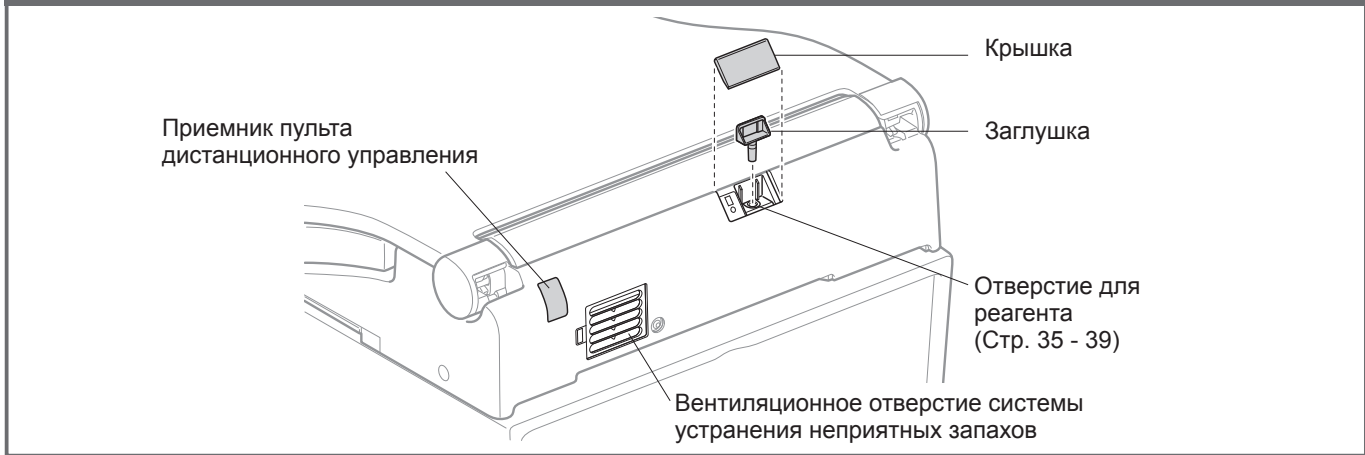

Левая сторона основного блока

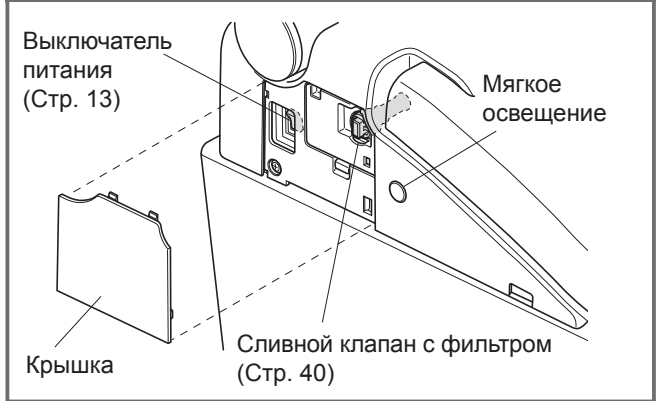

Правая сторона основного блока

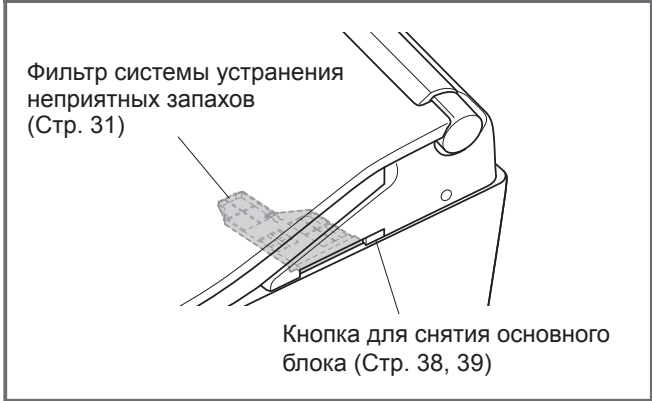

1. Вставьте батарейки

- 1** Снимите пульт дистанционного управления с держателя.

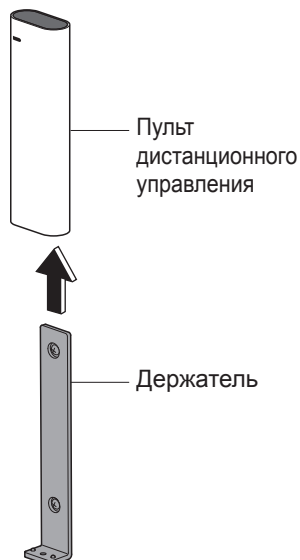

- 2** Откройте крышку отсека для батареек и вставьте две батарейки AA.

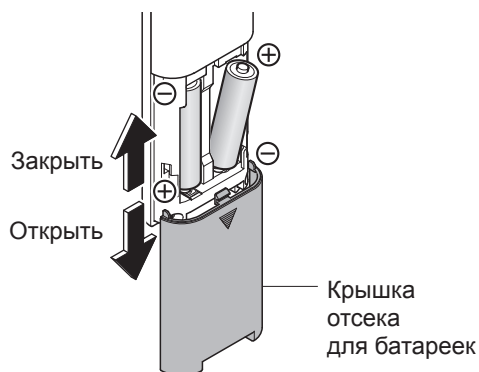

- Когда батарейки вставлены правильно, на дисплее пульта дистанционного управления (на задней стороне) отображается уровень температуры.
→ Пожалуйста, выполните необходимые процедуры 3 в соответствии с "языковыми настройками", стр.56.
- Если в течение 60 секунд или более на пульте дистанционного управления не нажать какую-либо кнопку, дисплей гаснет.

- 3** Установите пульт дистанционного управления в держатель.

■ О батарейках

- Используйте сухие щелочные батарейки.
- Обязательно соблюдайте "Меры предосторожности", чтобы предотвратить разрыв батареек или вытекание из них жидкости. (Стр. 6, 8)

Если пульт дистанционного управления закреплен (для защиты от кражи)

- 1** Выкрутите винт из крепления пульта дистанционного управления.

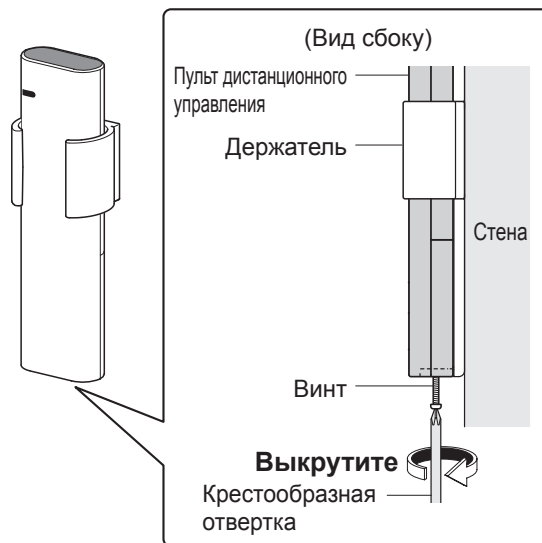

- 2** Снимите пульт дистанционного управления с держателя.

■ Чтобы снова закрепить пульт дистанционного управления

Затяните и зафиксируйте винт. (Чрезмерное затягивание может привести к повреждению компонентов, например держателя.)

2. Включите питание

1 Переключите выключатель на распределительной панели в положение включения.

- Трубка выдвигается, а затем задвигается обратно.

2 Убедитесь, что горит индикатор "Питание".

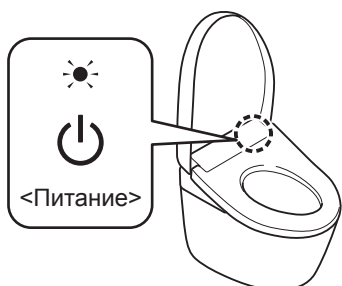

<Если индикатор не горит>

- (1) Снимите крышку на левой стороне основного блока и переведите выключатель питания в положение включения.



- (2) Установите крышку на место. (Стр. 29)

<Если индикатор не горит, хотя выключатель питания в положении включения>

- Включите индикатор "Питание" с помощью пульта дистанционного управления.

Для управления с задней стороны пульта дистанционного управления

- Нажмите и удерживайте в течение 3 секунд или более кнопку "ВКЛ./ВЫКЛ. питания".

Для управления с передней стороны пульта дистанционного управления

- Рекомендуется, если пульт дистанционного управления заблокирован для предотвращения кражи.

- Нажмите и удерживайте в течение 10 секунд или более кнопку "Омывание широкой области".

3. Откройте запорный клапан

1 Полностью откройте запорный клапан.

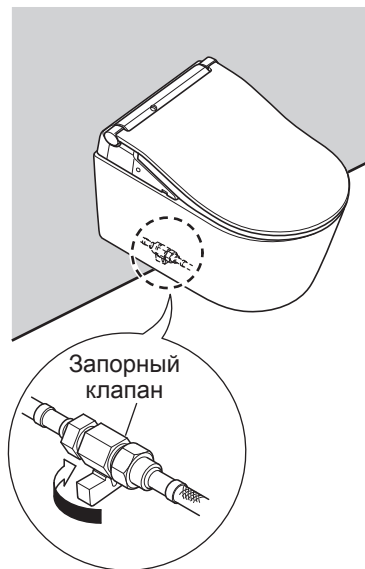

Чтобы выключить питание

Снимите крышку на левой стороне основного блока и переведите выключатель питания в положение отключения.

- При этом гаснет индикатор "Питание".

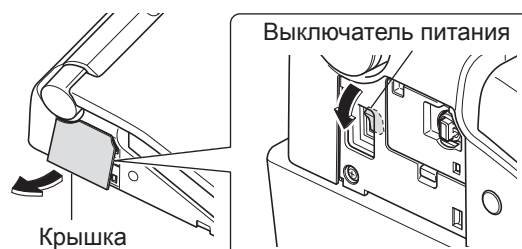

Основные операции

Задействуйте элементы управления на пульте дистанционного управления; когда основной блок получает сигнал, раздается звуковой сигнал.

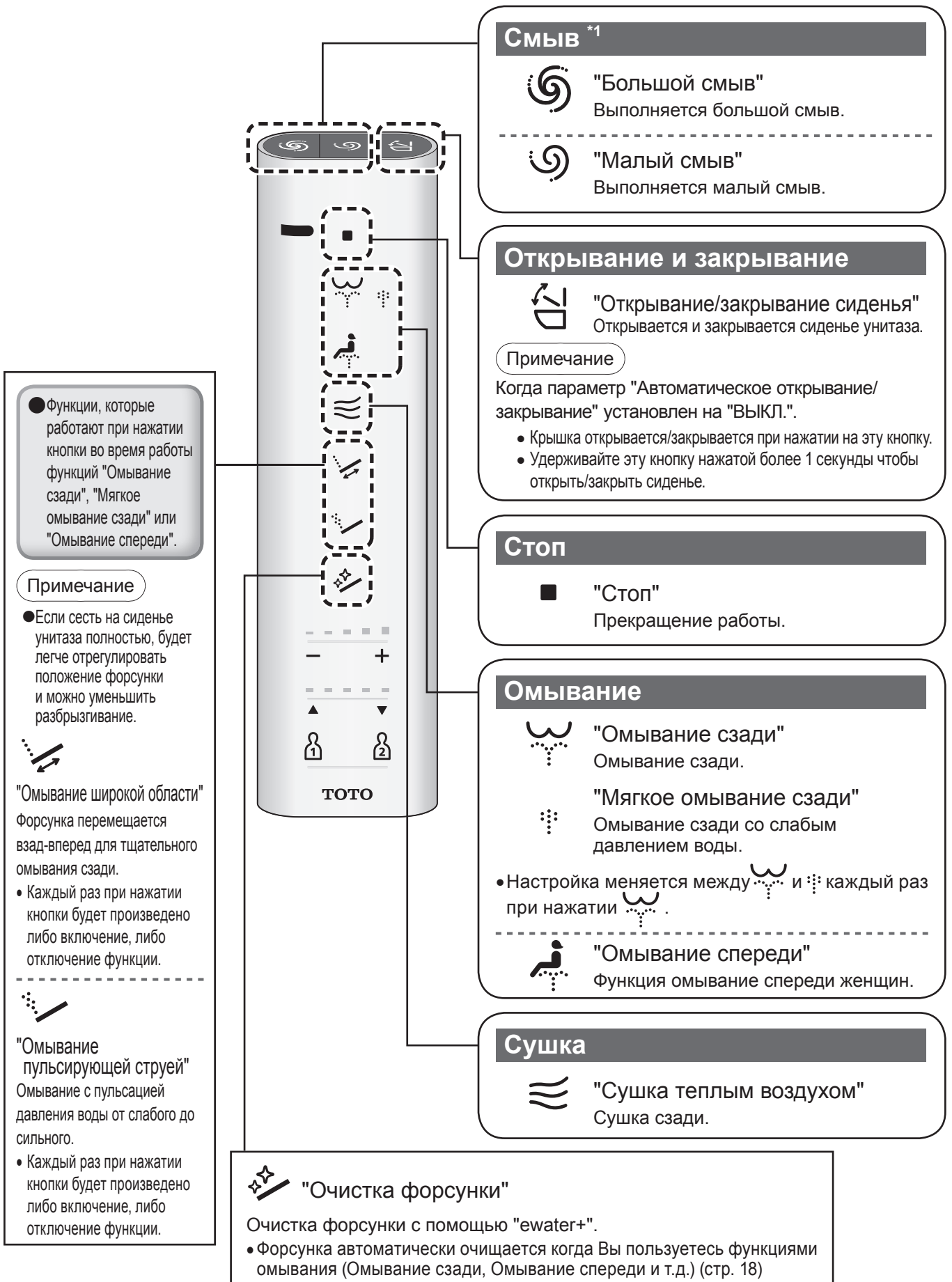

- "Регулировка давления воды", "Регулировка положения форсунки" и "Индивидуальные настройки" управляются касанием пальца с одновременным его перемещением.

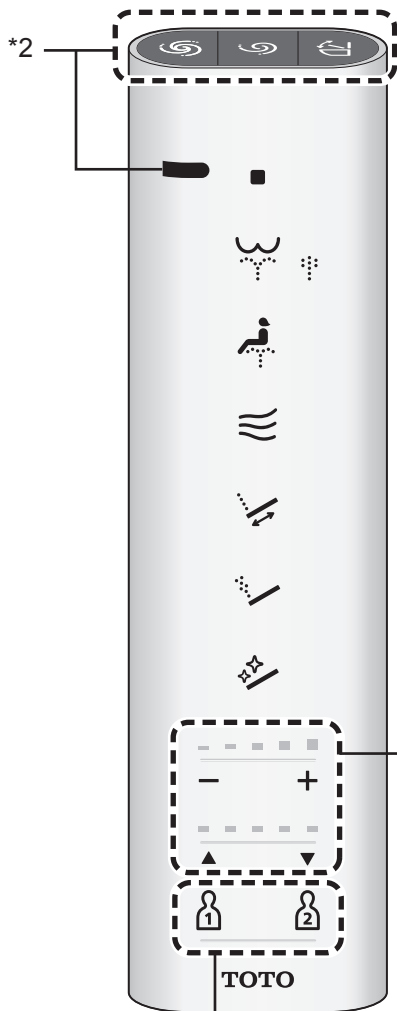

- Функции, которые работают при нажатии кнопки во время работы функций "Омывание сзади", "Мягкое омывание сзади" или "Омывание спереди".

Примечание

- Если сесть на сиденье унитаза полностью, будет легче отрегулировать положение форсунки и можно уменьшить разбрызгивание.

"Регулировка давления воды"



Пользователь может задать один из пяти уровней давления воды.

- Настройки изменяются на один уровень при проведении пальцем влево или вправо.

[-] меньше

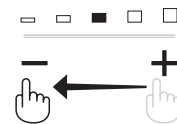

[+] больше

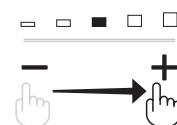

- После изменения настройки "Регулировка давления воды" индикация установленной настройки светится в течение 10 секунд.
- Индикатор также мигает приблизительно 10 секунд, указывая текущую настройку, при нажатии любой из кнопок омывания (омывания сзади, мягкого омывания сзади, омывания спереди).



"Регулировка положения форсунки"



Вы можете выбрать одно из пяти положений форсунки.

- Настройки изменяются на один уровень при проведении пальцем влево или вправо.

[▲] Перемещение вперед

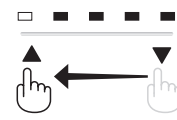

[▼] Перемещение назад

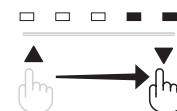

- После изменения настройки "Регулировка положения форсунки" индикация установленной настройки светится в течение 10 секунд.
- Индикатор также мигает приблизительно 10 секунд, указывая текущую настройку, при нажатии любой из кнопок омывания (омывания сзади, мягкого омывания сзади, омывания спереди).



"Индивидуальные настройки"

1 2 Вы можете сохранить предпочтительные настройки "Положение форсунки", "Давление воды" и "Температура теплой воды".

- Чтобы сохранить настройки → Стр. 60

- Чтобы воспользоваться сохраненной настройкой

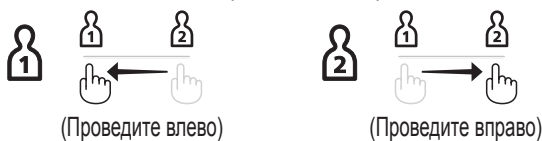

Выберите 1 или 2 и нажмите кнопку омывания, которое Вы хотите выполнить.

- Индикаторы "Положение форсунки" и "Давление воды" с заданными настройками загораются приблизительно на 10 секунд, и включается дисплей "Температура воды".

*1 Кроме TCF801CG

*2 Передатчик пульта дистанционного управления (Лицевая сторона, верхняя сторона)

Основные операции

О главном экране

В данном разделе приведен обзор настроек, которые можно выполнить при помощи пульта дистанционного управления.

- Детальное описание см. на соответствующих страницах.

Задняя сторона пульта дистанционного управления

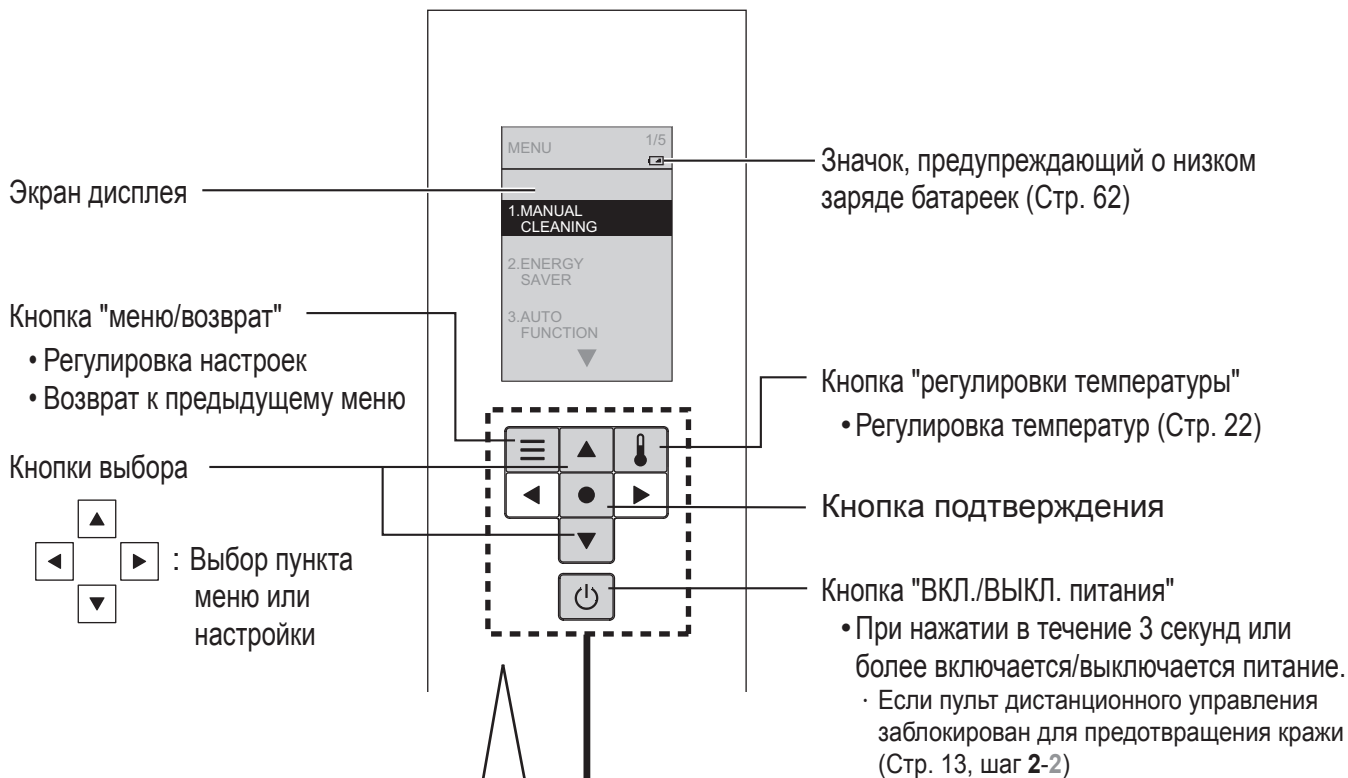

1

Нажмите

- Переключение экрана дисплея

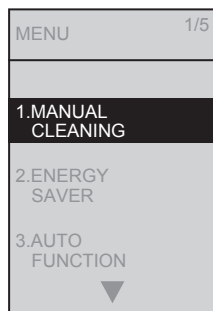

2

Осуществите настройки при одновременном просмотре экрана дисплея.

Кнопками (Вверх/Вниз) Вы можете

выбрать пункт меню или настройку.

- Буквы выбранного пункта меню будут выделены.

Пункт
[MANUAL CLEANING]
не выбран



Пункт
[MANUAL CLEANING]
выбран



Нажмите , чтобы подтвердить настройки

Блокировка настроек

Вы можете заблокировать настройки, чтобы не задействовать по ошибке задние кнопки при использовании пульта дистанционного управления.

Как задать (стр. 58)

Экран дисплея во время блокировки настроек

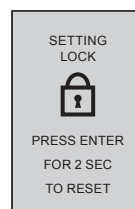

Можно установить избранные настройки

Если нужно вернуться к предыдущему этапу, нажмите 

Уровень 1 Уровень 2 Уровень 3

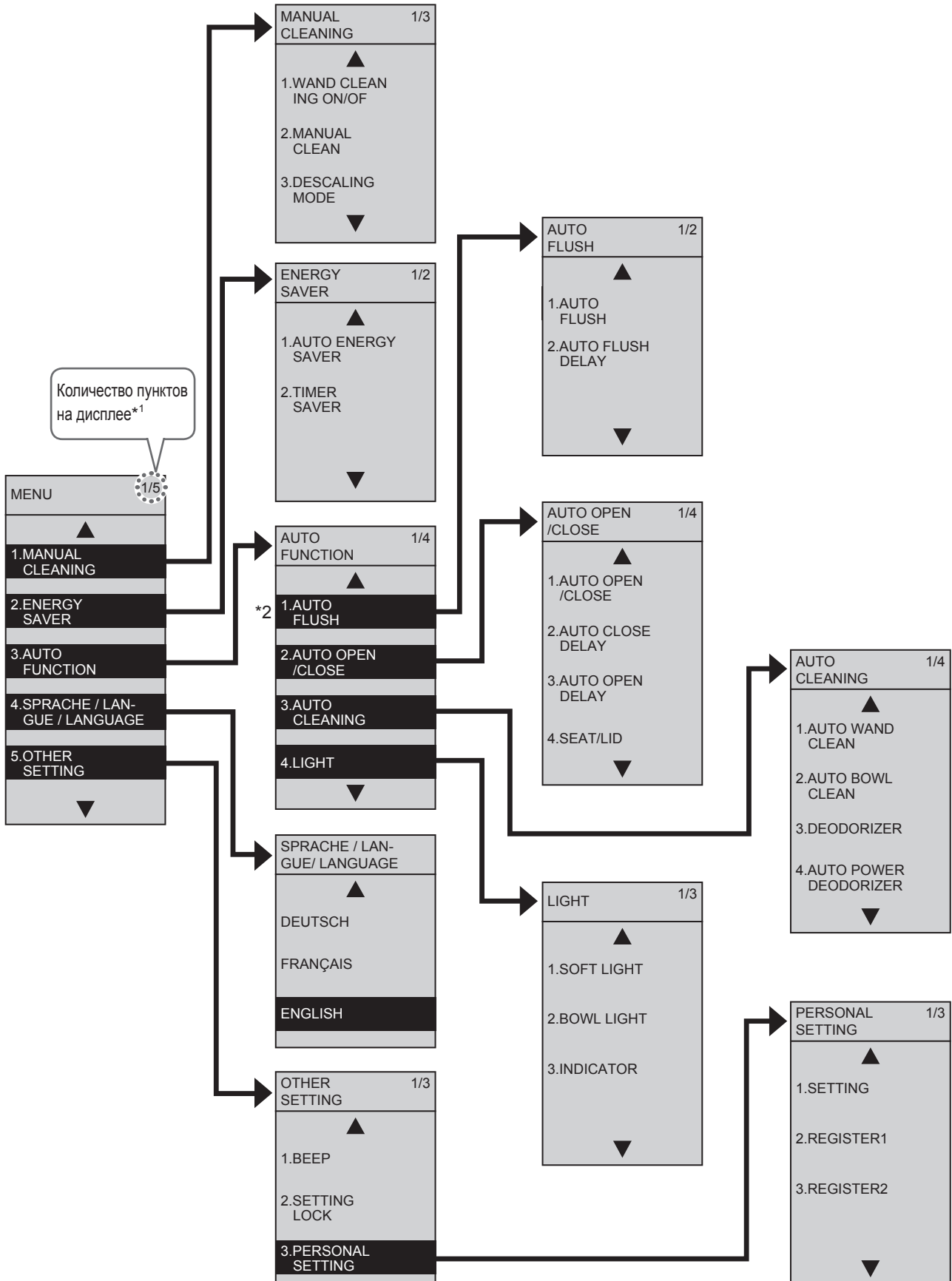

*1 Пункты настроек и их количество отличаются в зависимости от модели.

*2 Кроме TCF801CG

Автоматические функции

Функции очистки

"ewater+^{*1}" используется автоматически для очистки форсунки и чаши.

• Ниже описана работа при исходных настройках.

Когда Вы **подходите**



Когда Вы **садитесь**^{*2}



Когда Вы **встаете**^{*2}



Устранение неприятных запахов в чаше

DEODORIZER



Запуск DEODORIZER



Запуск AUTO POWER DEODORIZER^{*3}

(Приблизительно через 10 секунд)

→ Он отключается приблизительно через 60 секунд

Гигиеническая очистка форсунки при помощи "ewater+^{*1}"

Автоматическая очистка форсунки

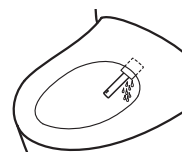

Автоматическая очистка форсунки
(Приблизительно 25 секунд)

• Только при использовании функций омывания
→ Форсунка выдвигается и из ее основания выходит "ewater+^{*1}"

Гигиеническая обработка чаши унитаза при помощи "ewater+^{*1}"

Автоматическая очистка чаши

Предварительное распыление аэрозоля

→ В чаше происходит предварительное распыление аэрозоля для предотвращения налипания грязи.

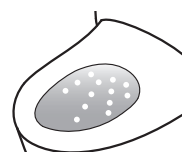

Последующее распыление аэрозоля
(Последующая автоматическая очистка форсунки)

• Распыление примерно через 25 секунд после смыва.
→ На чашу унитаза распыляется аэрозоль "ewater+^{*1}"

Подсветка чаши

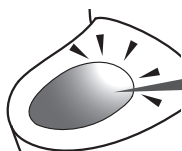

Загорается во время предварительного распыления аэрозоля

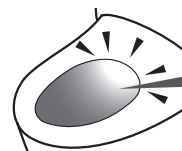

Загорается во время автоматической очистки форсунки и последующего распыления аэрозоля

Индикатор ОЧИСТКА



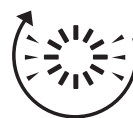

(Загорается)



(Загорается по кругу)

^{*3} Система устранения неприятных запахов с увеличенной мощностью и автоматическим отключением.

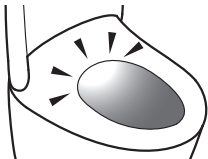
Индикатор показывает работу функций очистки.

<p>■ Подсветка чаши Горит для указания, что активна функция автоматической очистки чаши и форсунки.</p> 	<p>■ Индикатор ОЧИСТКА Горит для указания на то, что активны функции очистки.</p> 
--	---

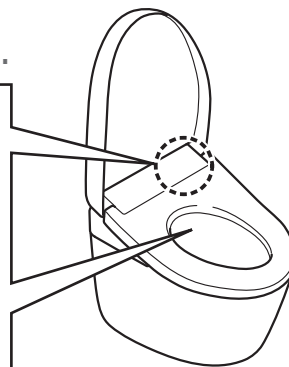

■ Примечание

■ Изменение настроек

Также можно нажать на кнопку пульта для использования "ewater+".

- Требуется регулярное обслуживание фильтра системы устранения неприятных запахов. (стр. 31)

- ВКЛ./ВЫКЛ. функции "DEODORIZER"
- ВКЛ./ВЫКЛ. функции "AUTO POWER DEODORIZER" (Стр. 52 для всех)

- Если функциями омывания (Омывание сзади, Омывание спереди и т.д.) не пользовались в течение 8 часов, форсунка очищается автоматически. (Вода вытекает рядом с форсункой.)

- ВКЛ./ВЫКЛ. функции "Автоматическая очистка форсунки" (стр. 50)

- Если сиденье для унитаза открыто, распыление не будет осуществляться
- В течение примерно 90 секунд после завершения распыления повторное распыление не осуществляется.
- Если функциями омывания (омывание спереди/сзади и т.п.) не пользовались в течение 8 часов, аэрозоль распыляется внутри чаши автоматически.

- ВКЛ./ВЫКЛ. функции "Автоматическая очистка чаши" (стр. 50)

- ВКЛ./ВЫКЛ. "Подсветка чаши" (стр. 54)

- Горит непрерывно или загорается по кругу, когда работает функция автоматической очистки форсунки "Автоматическая очистка форсунки", автоматической очистки чаши "Автоматическая очистка чаши" или системы устранения неприятных запахов "AUTO POWER DEODORIZER". (Горит только если пользователь не сидит на сиденье унитаза)

- ВКЛ./ВЫКЛ. "Индикатор ОЧИСТКА" (стр. 54)

Форсунка





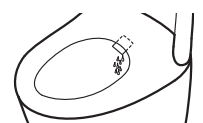



Нажмите кнопку "Очистка форсунки"



(После очистки форсунки вода вытекает рядом с форсункой.)

- Для очистки форсунки в выдвинутом положении
→ "Ручная очистка форсунки" (стр. 30)

Унитаз (Ручной режим очистки)

- 1 Нажать 
- 2 Выберите  [MANUAL
 CLEANING]. → и нажмите 
- 3 Выберите  [MANUAL CLEAN].
 → и нажмите 

(На чашу унитаза распыляется аэрозоль "ewater+").

Примечание

- Функция не включится, если форсунка выдвинута или пользователь сидит на сиденье.

*1 Что означает "ewater+" ?

Это вода, которая содержит хлорноватистую кислоту, образуемую из ионов хлорида в водопроводной воде, и широко используется для очистки и дезинфекции предметов, например еды, посуды и бутылочек для детей.

- Скважинная вода может не обеспечить нужного эффекта. (Это связано с низким уровнем ионов хлорида в ней.)
- "ewater+" позволяет уменьшить объем загрязненных поверхностей, но она не исключает необходимость уборки.
- Эффект и продолжительность зависят от среды и условий применения.

*2 Вода вытекает рядом с форсункой.

Автоматические функции

Функции удобства

Доступны различные автоматические функции

- Ниже описывается работа при первоначальных настройках.

Когда Вы подходите



Когда Вы садитесь



Когда Вы встаете



Автоматический смыв унитаза

Автоматический смыв*1

При использовании сиденья унитаза



Унитаз выполняет СМЫВ. (Приблизительно через 10 секунд)

При использовании в стоячем положении

Автоматическое открывание крышки унитаза

Задержка автоматического смыва

При использовании сиденья унитаза

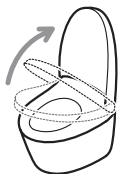

Крышка унитаза открывается

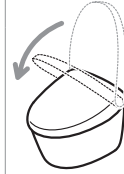

Крышка унитаза закрывается (Приблизительно через 90 секунд)

При использовании в стоячем положении

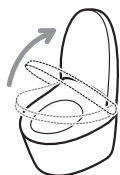

Крышка унитаза открывается



Откройте сиденье унитаза при помощи пульта дистанционного управления.

Подсветка ванной комнаты мягким светом

Мягкое освещение

Подсветка в среднем режиме



Подсветка в интенсивном режиме



Подсветка в среднем режиме (Приблизительно 90 секунд)

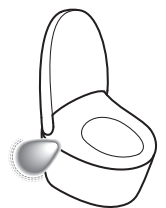

*1 Кроме TCF801CG

Когда Вы отходите

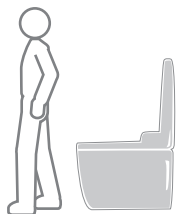

■Примечание

■Изменение настроек



Унитаз выполняет смыв. (Выполняется малый смыв "Малый смыв" приблизительно через 3 секунды после того, как пользователь отойдет приблизительно на 30 см от сиденья унитаза)

- Автоматический смыв унитаза не действует в следующих случаях.
 - · Приблизительно 60 секунд после смыва. (После истечения 60 секунд производите смыв с пульта дистанционного управления.)
 - Если время сидения или стояния перед сиденьем унитаза составляет около 6 секунд или менее (Производите смыв с пульта дистанционного управления.)
- Смыв зависит от того, сколько времени Вы сидите на сиденье унитаза. Приблизительно от 6 до 30 секунд: Малый смыв Приблизительно 30 секунд или более: Большой смыв

- ВКЛ./ВЫКЛ. функции "Автоматический смыв"
- "Задержка автоматического смыва". (5 секунд, 10 секунд или 15 секунд) (Все содержание смотрите на стр. 44)



Крышка и сиденье унитаза закрываются (Приблизительно около 90 секунд после того, как пользователь отойдет от унитаза на 30 см.)

- В случае закрывания крышки унитаза рукой или с помощью пульта дистанционного управления она не будет автоматически открываться приблизительно в течение 15 секунд. (Открывание и закрывание необходимо выполнять вручную.)
- Если Вы не садитесь на сиденье унитаза или если Вы сидите на нем или стоите перед чашей в течение короткого периода времени, автоматическое закрывание крышки происходит приблизительно только через 5 минут.

- ВКЛ./ВЫКЛ. функции "Автоматическое открывание/закрывание"
- "Задержка автоматического открывания" (15 секунд, 30 секунд или 90 секунд) (Все содержание смотрите на стр. 46)
- "Задержка автоматического закрывания" (25 секунд или 90 секунд)
- "Крышка/сиденье" Крышка/ крышка и сиденье (Все содержание смотрите на стр. 48)

Подсветка в слабом режиме (Гаснет приблизительно через 5 секунд.)



- ВКЛ./ВЫКЛ. функции "Мягкое освещение" (стр. 54)

Регулировка температуры

Теплой воды, Сиденья унитаза, Сушки

Можно установить 5 уровней от высокой температуры до низкой температуры или "ВЫКЛ.".

1 Снимите пульт дистанционного управления с держателя.

- Если пульт дистанционного управления заблокирован для предотвращения кражи (Стр. 12)

2  Нажмите

3  Выберите температуру, которую хотите настроить

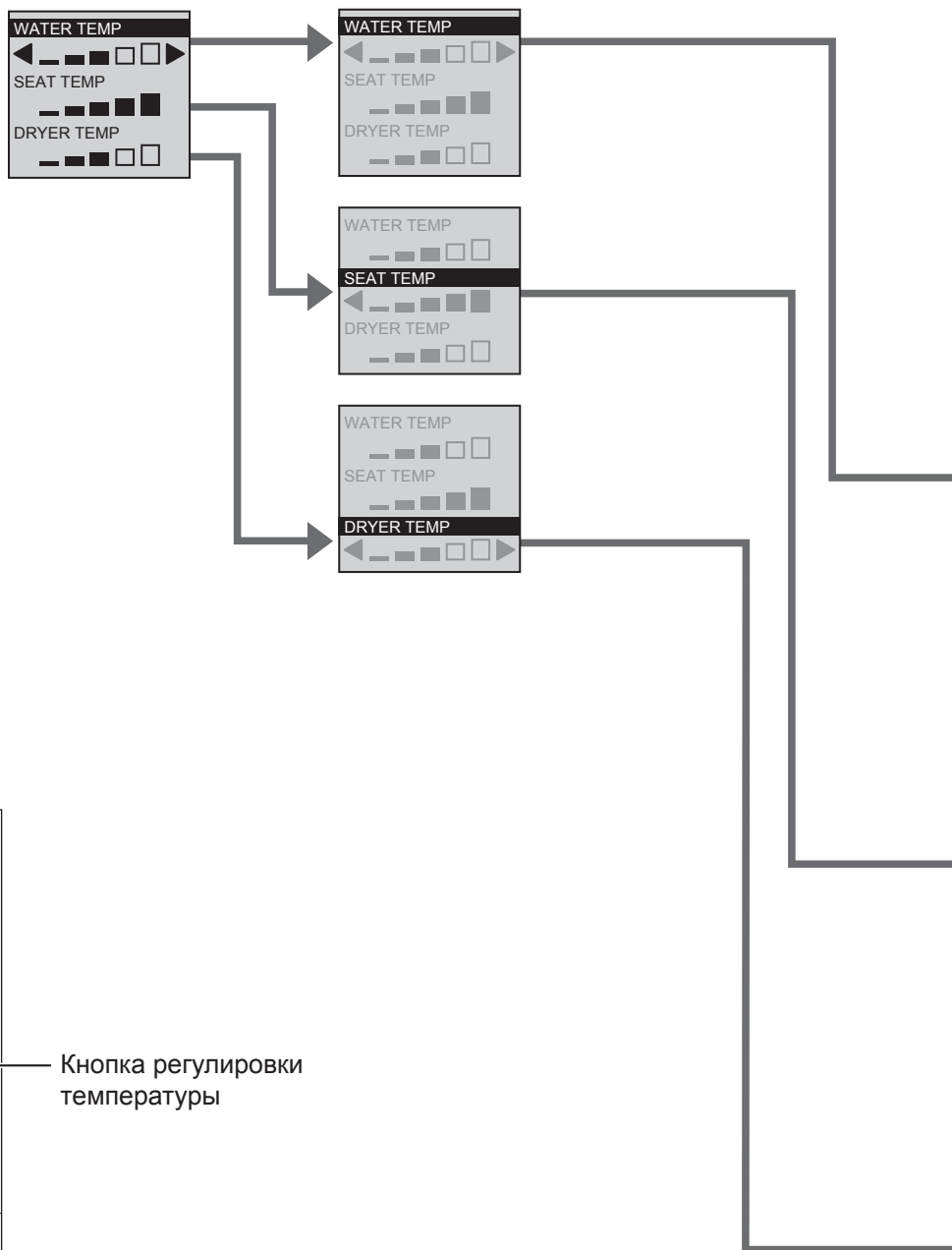

Меры предосторожности

- Если следующая кнопка не будет нажата во время процесса настройки в течение примерно 60 секунд, то дисплей погаснет. Если настройка не была выполнена успешно, начните с этапа 2 и повторите попытку.

4

◀ ▶ Выберите уровень температуры

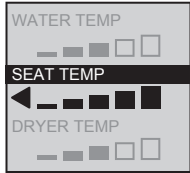

<Настройка завершена>

5

Установите пульт дистанционного управления в держатель.

- Если пульт дистанционного управления заблокирован для предотвращения кражи (Стр. 12)

<h2>Температура теплой воды</h2>	<p>ВЫКЛ ← Низкий → Высокий</p> <p>Нажимайте [OFF] пока не появится *1</p>
<h2>Температура сиденья унитаза</h2>	<p>ВЫКЛ ← Низкий → Высокий</p> <p>Нажимайте [OFF] пока не появится</p> <ul style="list-style-type: none"> • В "ВЫКЛ." режиме индикатор сиденья унитаза на главном дисплее погаснет.
<h2>Температура воздуха сушки</h2>	<p>Низкий ← Высокий</p> <ul style="list-style-type: none"> • Невозможно установить режим "ВЫКЛ."

*1 Для предотвращения конденсации температура воды не опускается ниже 20 °C даже после отключения.

● Если после регулировки температуры сиденье унитаза не нагревается.
→ Режим энергосбережения включен? (стр. 28)

Функции энергосбережения

Тип

Можно выбрать "Автоматическое энергосбережение", "Автоматическое энергосбережение ПЛЮС" или "Энергосбережение по таймеру".
Для энергосбережения снижается температура сиденья унитаза (или отключается нагрев).

● Для функции "Автоматическое энергосбережение" необходимо приблизительно 10 дней, чтобы определить периоды неиспользования или нечастого использования сиденья унитаза.

Тип	Ситуация	Энергосбережение включено	
		Главный дисплей	
Автоматическое энергосбережение	Требуется автоматическое включение режима энергосбережения в изделии. Изделие определяет периоды времени с нечастым использованием и автоматически снижает температуру сиденья унитаза.	 <p>Индикатор горит (Зеленый)</p>	
Автоматическое энергосбережение ПЛЮС	Требуется повышенное энергосбережение В дополнение к функции "Автоматическое энергосбережение" автоматически отключается нагреватель сиденья унитаза в периоды, когда унитаз не используется.		
Энергосбережение по таймеру	Требуется энергосбережение только в течение предустановленного периода времени. (6 часов, 9 часов) Когда задано время, нагреватель сиденья унитаза автоматически отключается ежедневно в течение заданного периода времени.	 <p>Энергосбережение выключено</p>	
Энергосбережение по таймеру и Автоматическое энергосбережение / Автоматическое энергосбережение ПЛЮС	Требуется максимальное энергосбережение с помощью функций автоматическое энергосбережение и энергосбережение по таймеру. Когда установлены обе функции "Энергосбережение по таймеру" и "Автоматическое энергосбережение / Автоматическое энергосбережение ПЛЮС", функция "Автоматическое энергосбережение / Автоматическое энергосбережение ПЛЮС" работает тогда, когда не работает функция "Энергосбережение по таймеру".		

● Даже если включена функция энергосбережения (т.е. для нагревателя сиденья унитаза установлен низкий температурный режим или нагреватель отключен), сиденье унитаза подогревается до заданной температуры приблизительно 15 минут.
(Светодиодная индикация на главном дисплее возвращается к состоянию на момент включения энергосбережения.)



Когда активирован режим энергосбережения		ДО ПОЛУДНЯ				ПОСЛЕ ПОЛУДНЯ			
Нагреватель сиденья унитаза		0	4	6	8	5	9	0	
<p>Индикатор горит (Оранжевый)</p> <p>Индикатор горит</p> <p>ВЫКЛ.</p>	<p>Низкий</p>	Пример: Нечасто используется с 9 вечера до 6 утра							
		Низкая температура ^{*2}				Установленная температура ^{*1}			
<p>Индикатор горит (Оранжевый)</p> <p>ВЫКЛ.</p>	<p>Низкий</p> <p>ВЫКЛ.</p>	Пример: Не используется с 0 до 4 утра							
		ВЫКЛ. ^{*3}		Низкая температура ^{*2}				Установленная температура ^{*1}	
<p>Индикатор горит (Зеленый)</p> <p>ВЫКЛ.</p>	<p>ВЫКЛ.</p>	Пример: Установка с 8 утра до 5 вечера							
		Установленная температура ^{*1}				Установленная температура ^{*1}			
<p>● Во время работы функции "Автоматическое энергосбережение / Автоматическое энергосбережение ПЛЮС": та же светодиодная индикация, что и для функции "Автоматическое энергосбережение / Автоматическое энергосбережение ПЛЮС" (см. выше)</p> <p>● Во время работы функции "Энергосбережение по таймеру": та же светодиодная индикация, что и для функции "Энергосбережение по таймеру" (см. выше)</p>	<p>Низкий</p> <p>ВЫКЛ.</p>	Пример: При одновременном использовании функций "Энергосбережение по таймеру" и "Автоматическое энергосбережение ПЛЮС"							
		ВЫКЛ. ^{*3}		Низкая температура ^{*2}		Установленная температура ^{*1}			

*1 Установка температуры сиденья унитаза описана на стр. 22.

*2 Период времени, когда для нагревателя сиденья унитаза установлен низкий температурный режим.

*3 Период времени, когда нагреватель сиденья унитаза отключен

Функции энергосбережения

Как задать

Установите включение режима "энергосбережение по таймеру" в то время, когда Вы хотите запустить этот режим.

1

Нажмите

2

Выберите [ENERGY SAVER]

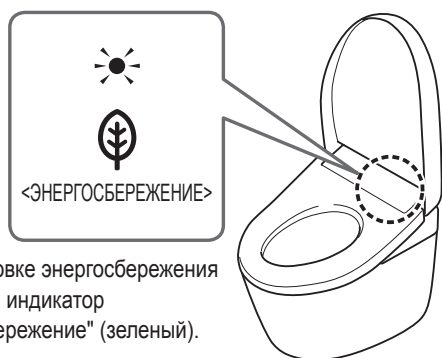
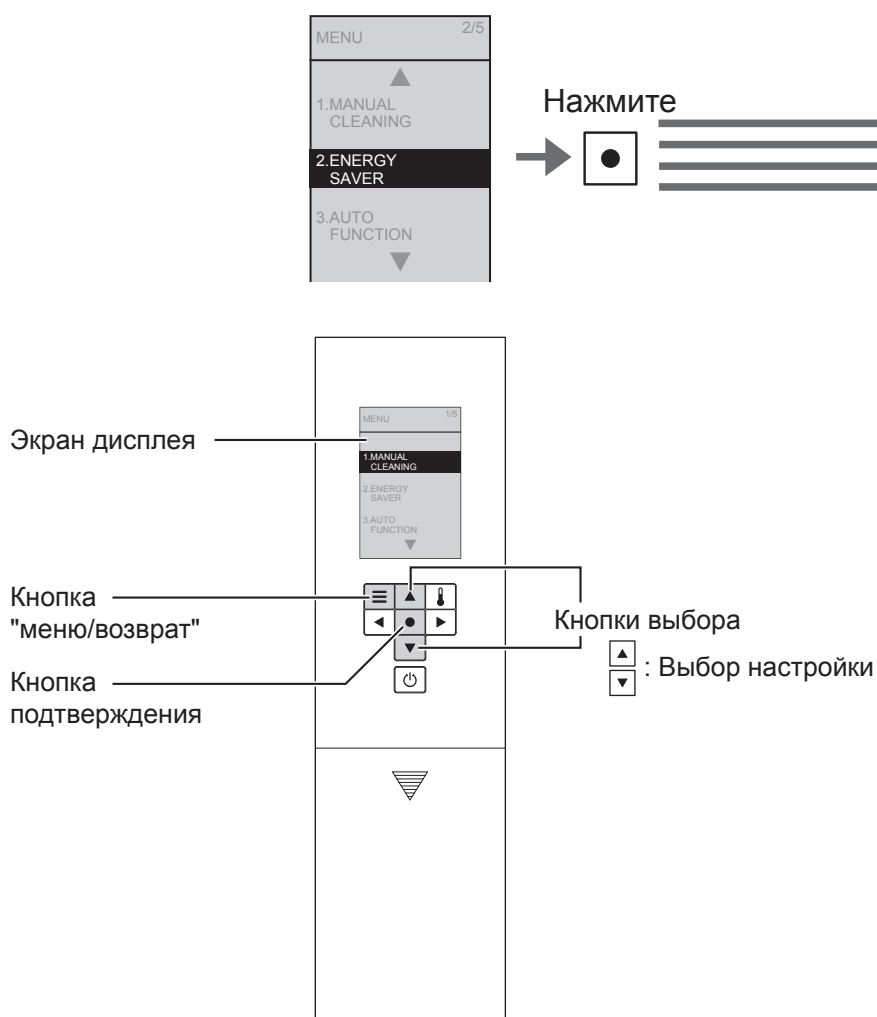

При установке энергосбережения загорается индикатор "Энергосбережение" (зеленый).

Меры предосторожности



- Если следующая кнопка не будет нажата во время процесса настройки в течение примерно 60 секунд, то дисплей погаснет. Если настройка не была выполнена успешно, начните с этапа 1 и повторите попытку.

Автоматическое энергосбережение

Автоматическое энергосбережение ПЛЮС



Энергосбережение по таймеру

Выключите режим энергосбережения

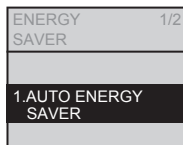
3   Выберите
[AUTO ENERGY SAVER]



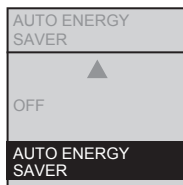

Нажмите 

4   Выберите
[AUTO ENERGY SAVER]



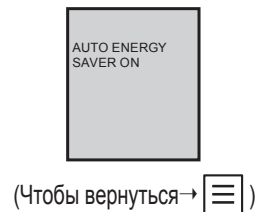

Нажмите  →

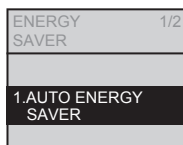

3   Выберите
[AUTO ENERGY SAVER]



Нажмите 

4   Выберите
[AUTO ENERGY SAVER+]

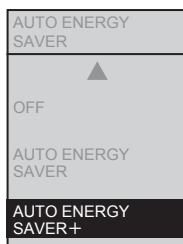

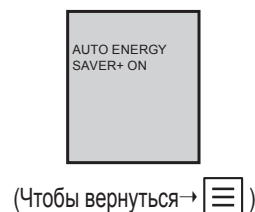

Нажмите  →

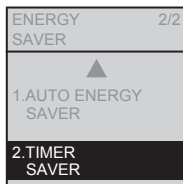

3   Выберите
[TIMER SAVER]



Нажмите 

4   Время экономии
энергии Выберите [6H] или
[9H]



Нажмите  →



■ Изменение времени энергосбережения устройства

→ Установите повторно время запуска таймера экономии энергии.

В каждом из вышеуказанных шагов **4** выберите [OFF] (ВЫКЛ.)

Техническое обслуживание

⚠ ОСТОРОЖНО



Всегда переводите выключатель питания в положение отключения перед проведением очистки, технического обслуживания и проверки.

(В противном случае существует вероятность поражения электрическим током или возникновения неисправности.)

Из соображений безопасности переводите выключатель питания в положение отключения перед проведением очистки или технического обслуживания.*1,*2

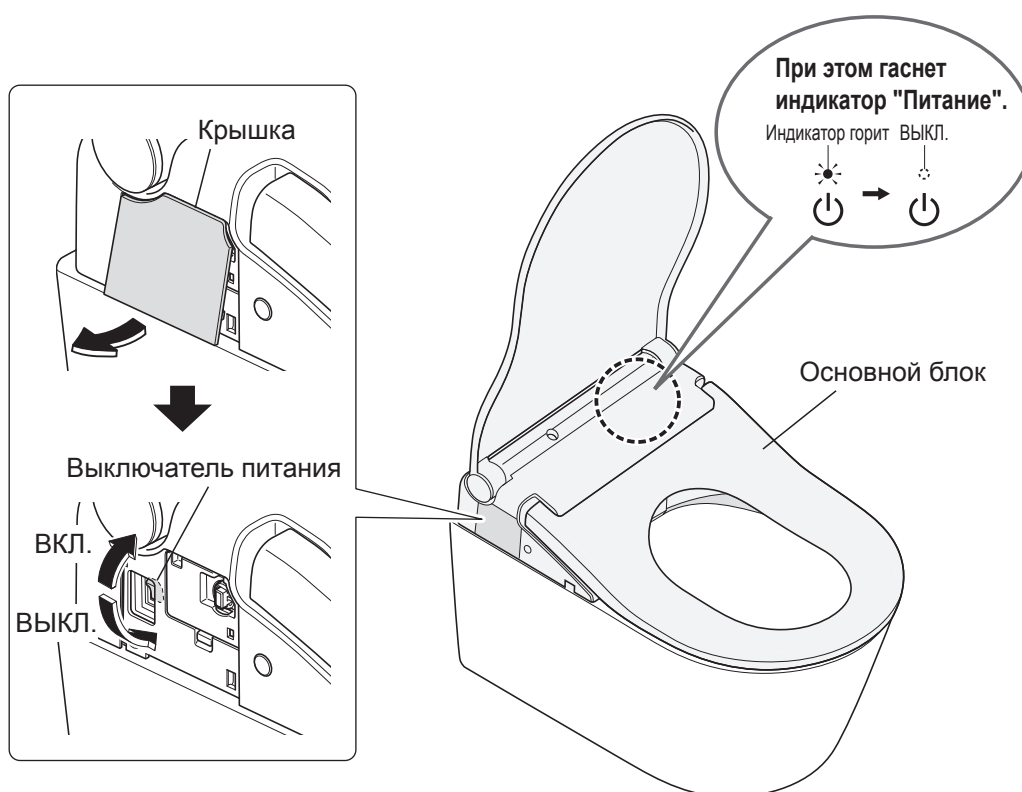

Не пользуйтесь сухой салфеткой или туалетной бумагой для протирания пластиковых деталей.
(Может привести к повреждению.)

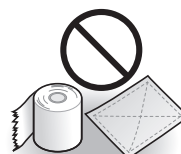

*1 Кроме использования функций очистки "Ручная очистка форсунки", "Режим удаления отложений" или "Распылитель".

*2 После включения питания крышка не будет автоматически открываться в течение периода времени от 10 до 60 секунд. (Из-за подготовки к работе.) Открывайте и закрывайте ее вручную.

Основной блок

Основной блок (Выполнять ежедневно)



Мягкая смоченная в воде салфетка

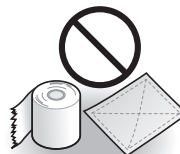

- Туалетная бумага
- Сухая салфетка
- Жесткая нейлоновая щетка
(Может привести к повреждению.)

1 Снимите крышку на левой стороне основного блока и переведите выключатель питания в положение отключения. (Стр. 28)

2 Протрите мягкой смоченной в воде и тщательно отжатой салфеткой.

■ В случае сильного загрязнения

- Протрите мягкой салфеткой, смоченной в разведенном нейтральном кухонном чистящем средстве, а затем протрите мягкой салфеткой, смоченной в воде.



· Нейтральное кухонное чистящее средство



- Разбавитель для краски
- Бензол
- Порошковое чистящее средство

3 Переведите выключатель питания в положение включения. (Стр. 28)

- Загорается индикатор "Питание".

4 Установите на место крышку.

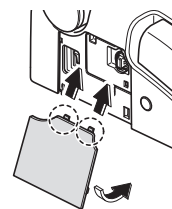

Внимание!

- Данное изделие – это бытовой электроприбор. Не допускайте попадания внутрь воды и не оставляйте чистящее средство в зазоре между основным блоком и чашей. (Несоблюдение данного требования может привести к повреждению пластиковых деталей или к неисправности.)
- При использовании чистящего средства для унитазов при очистке данного унитаза смывайте его водой в течение 3 минут, после чего оставляйте сиденье и крышку унитаза открытыми.
 - Стирайте остатки чистящего средства с чаши. (Попадание испарений чистящего средства для унитазов в основной блок может привести к неисправности.)
- Не прикладывайте чрезмерную силу при перемещении крышек вокруг форсунки взад-вперед. (Может привести к повреждению или неисправности.)
- Протрите заднюю поверхность и опоры сиденья унитаза слегка влажной мягкой тканью. (В противном случае цвет может измениться вследствие налипания грязи.)
- Пожалуйста, вытирайте насухо любые капли, чтобы ничего не оставалось на сиденье. (В противном случае это может привести к неправильной работе датчика сиденья.)

Форсунка (приблизительно один раз в месяц)

<Если Вы заметили загрязнение (Ручная очистка форсунки)>



Мягкая смоченная в воде салфетка

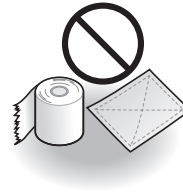

Туалетная бумага и т.п.
(Может привести к повреждению.)

1

Выдвиньте форсунку.

Для управления с задней стороны пульта дистанционного управления

- (1) Нажмите
- (2) Выберите [MANUAL CLEANING]

→Нажмите
- (3) Выберите [WAND CLEANING ON/OFF]

→Нажмите

Для управления с передней стороны пульта дистанционного управления

- Рекомендуется, если пульт дистанционного управления заблокирован, например для предотвращения кражи.
- (1) ■ Нажмите кнопку "Стоп" и удерживайте более 10 секунд
 - Раздается звуковой сигнал.
 - (2) Длительно удерживайте кнопку "Омывание спереди" более 3 секунд

2

Протрите мягкой смоченной в воде и тщательно отжатой салфеткой.

- Не прикладывайте чрезмерную силу, чтобы потянуть, толкнуть трубку или надавить на нее.
(Может привести к повреждению или неисправности.)

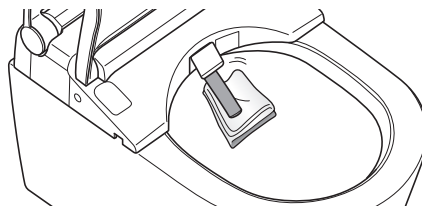

3

■ Нажмите кнопку "Стоп" на передней стороне пульта дистанционного управления.

- Форсунка задвигается.
- Вода вытекает рядом с форсункой.

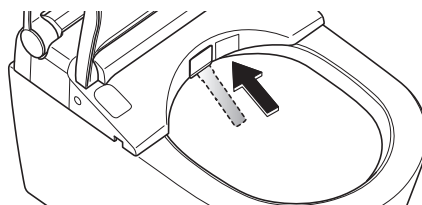

Фильтр системы устранения неприятных запахов

Фильтр системы устранения неприятных запахов

(приблизительно один раз в месяц)

1 Снимите крышку на левой стороне основного блока и переведите выключатель питания в положение отключения. (Стр. 28)

2 Снимите фильтр системы устранения неприятных запахов.

- Возьмитесь за выступ и потяните наружу.
- Не прикладывайте чрезмерную силу. (Несоблюдение данного требования может привести к повреждению или неисправности.)

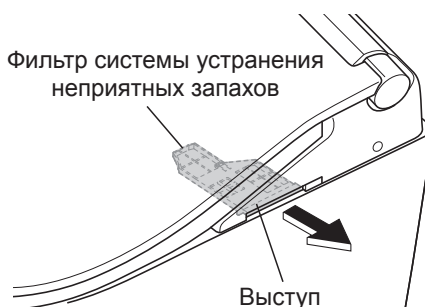

3 Очистите фильтр при помощи такого инструмента, как, например, зубная щетка.

- В случае промывки водой удалите всю воду перед установкой на место.



4 Установите фильтр системы устранения неприятных запахов.

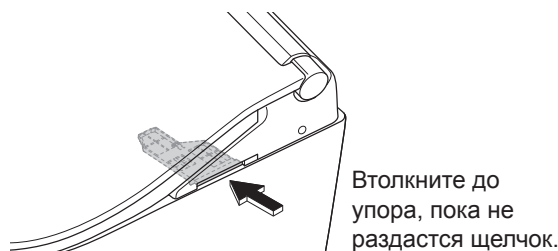

5 Переведите выключатель питания в положение включения. (Стр. 28)

- Загорается индикатор "Питание".

6 Установите на место крышку. (Стр. 29)

Зазор между основным блоком и чашей унитаза (критерий: выполнять ежемесячно)

Вы можете снять основной блок для очистки верхней поверхности чаши и нижней поверхности основного блока.



Мягкая смоченная в воде салфетка

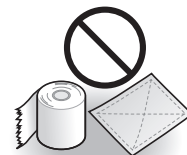

Туалетная бумага и т.п. (Может привести к повреждению.)

1 Снимите крышку на левой стороне основного блока и переведите выключатель питания в положение отключения. (Стр. 28)

Если питание не отключено, может возникнуть неисправность устройства, поломка или угроза поражения электрическим током.

2 Снимите основной блок (к нижней части основного блока приклеплен трос).

- При нажатой кнопке снятия основного блока потяните основной блок на себя.



Внимание! • Не прикладывайте к блоку чрезмерную силу (Основной блок соединен с монтажной пластиной с помощью троса.)

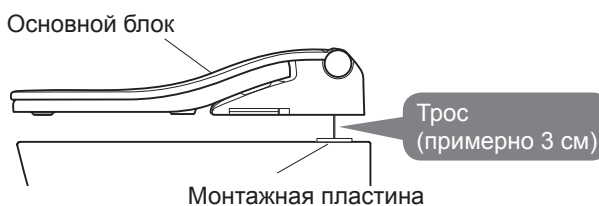

3 Проведите очистку верхней поверхности чаши и нижней поверхности основного блока.

- Протрите мягкой салфеткой, смоченной в разведенном нейтральном кухонном чистящем средстве. Затем протрите мягкой салфеткой, смоченной в воде, свободной от остатков чистящего средства.

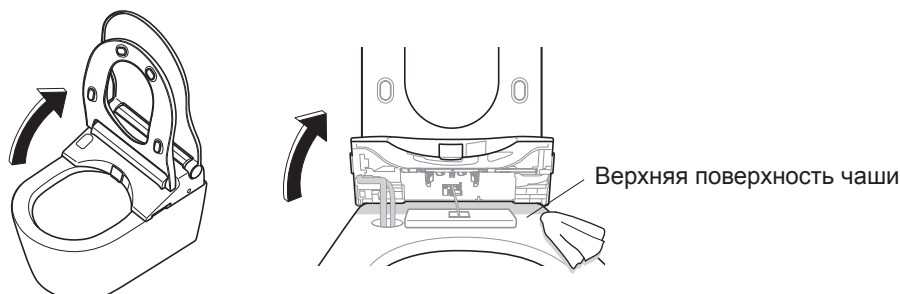

Зазор между основным блоком и чашей унитаза (критерий: выполнять ежемесячно) (продолжение)

4 Установите основной блок.

- (1) Поднимите основной блок, затем опустите его прямо вниз, продевая шнур питания и водопроводный шланг в отверстие в чаше унитаза.

Внимание!

- Будьте аккуратны, не зажмите шнур питания.
- Не сгибайте чрезмерно водопроводный шланг.

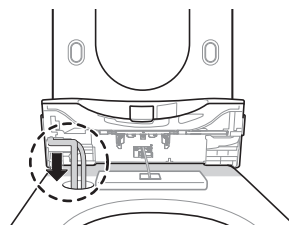

- (2) Выровняйте основной блок по центру монтажной пластины и плотно надвиньте его на пластину до щелчка.



ВНИМАНИЕ



Прижимайте основной блок к монтажной пластине пока не раздастся характерный щелчок. (В противном случае крепление основного блока может ослабнуть, что может привести к травмам.)

Монтажная пластина

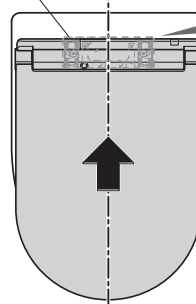

Щелчок

После установки убедитесь в том, что основной блок не отсоединится, даже если потянуть за него.

5

Переведите выключатель питания в положение включения. (Стр. 28)

- Загорается индикатор "Питание".

6

Установите на место крышку. (Стр. 29)

Зазор между основным блоком и крышкой унитаза (критерий: выполнять ежемесячно)

После снятия крышки можно осуществить необходимое обслуживание всех деталей.



Мягкая смоченная в воде салфетка

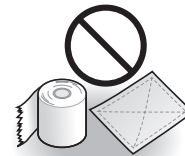

Туалетная бумага и т.п. (Может привести к повреждению.)

1 Снимите крышку на левой стороне основного блока и переведите выключатель питания в положение отключения. (Стр. 28)

2 Демонтируйте крышку унитаза
Потяните вверх с усилием сначала со стороны **A**, а затем **B**.

3 Протрите мягкой смоченной в воде и тщательно отжатой салфеткой.

4 Установите крышку унитаза.
Вставьте сначала ось **C**, а затем **D**.
* Не используйте чрезмерную силу.

5 Переведите выключатель питания в положение включения. (Стр. 28)
• Загорается индикатор "Питание".

6 Установите на место крышку. (Стр. 29)

7 Откройте и закройте крышку, проверьте правильность монтажа.

Способ демонтажа/монтажа



Держите обеими руками

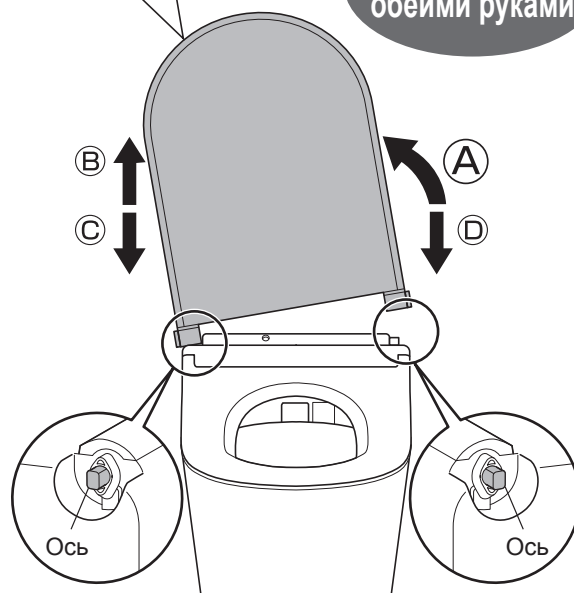

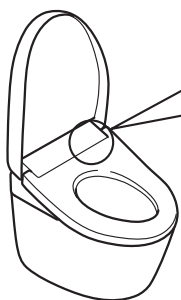

Режим удаления отложений

Режим удаления отложений <Если Вы считаете, что давление воды снизилось>
<Когда индикаторы "ПИТАНИЕ" (оранжевый) и "ЭНЕРГОСБЕРЕЖЕНИЕ" (оранжевый) мигают>



Мигает (оранжевым) Мигает (оранжевым)





<ПИТАНИЕ> <СИДЕНЬЕ> <ЭНЕРГОСБЕРЕЖЕНИЕ>

Запустите

Режим удаления отложений

Не выполняйте режим удаления отложений при снятом основном блоке. Это может стать причиной неисправности основного блока.

Необходимые элементы

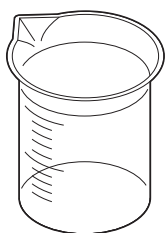

Пробирка
(входит в комплект поставки)

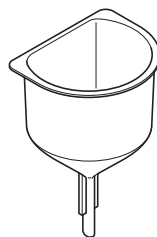

Воронка
(входит в комплект поставки)

Реагент для удаления отложений (рекомендуемый TOTO)

Внимание!

- Используйте один из следующих реагентов для удаления отложений в указанной концентрации. (Несоблюдение этого требования может привести к повреждению)
- Если вы хотите использовать другие реагенты, проконсультируйтесь с нами, позвонив по телефону, который указан на задней стороне руководства.

Наименование изделия	Производитель
Sidol® Universal-Entkalker (liquid)	Henkel AG & Co. KGaA
Bref POWER® Universal-Entkalker (liquid)	
Oust® ALL PURPOSE DESCALER (liquid)	

Способ разведения

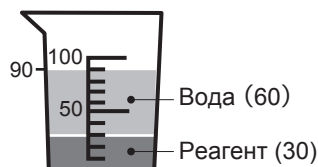

Залейте и тщательно перемешайте

■ Если отсутствует пробирка

Возьмите чистую чашку и разведите в ней 30 мл реагента 60 мл воды.

Наименование изделия	Производитель
swiril® Anti Calc Bio Power Concentrate	Melitta Group
swiril® Anti Calc Bio flüssig	

Способ разведения

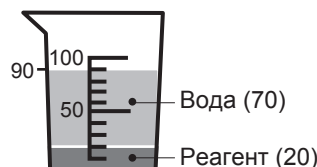

Залейте и тщательно перемешайте

■ Если отсутствует пробирка

Возьмите чистую чашку и разведите в ней 20 мл реагента 70 мл воды.

[SIDOL], [Bref POWER] и [OUST] являются зарегистрированными товарными знаками компании [Henkel AG & Co. KGaA]. [swiril] является зарегистрированным товарным знаком компании группы [Melitta Group].

Режим удаления отложений

Примечание

- Режимы омывания (омывание сзади, мягкое омывание сзади и омывание спереди) невозможно использовать с начала выполнения шага 2 до истечения 60 минут после выполнения шага 9.
(Можно выполнить смыв в унитазе)
- Крышка не будет открываться автоматически с шага 2, пока не пройдет 10 минут после выполнения шага 9.
Открывайте ее вручную.
- Если в промежутке между шагами 2 и 9 работа будет задержана более чем на 30 минут, реагент для удаления отложений будет слит в унитаз, на что будет указывать длинный звуковой сигнал.
- Если Вы хотите остановить процесс между шагами 1 и 9, переведите выключатель питания в положение "ВЫКЛ.", а затем в положение "ВКЛ." (стр. 28)
(Реагент для удаления отложений будет слит в унитаз, прозвучит длинный звуковой сигнал.
Режимы омывания (омывание сзади, мягкое омывание сзади и омывание спереди) невозможно использовать до появления длинного звукового сигнала.)

1

ЗАДАЙТЕ РЕЖИМ УДАЛЕНИЯ ОТЛОЖЕНИЙ.

- Используйте для этого кнопки на задней стороне пульта дистанционного управления.

Дисплей пульта
дистанционного управления

(1) Нажмите .

(2) При помощи кнопок   выберите пункт [MANUAL CLEANING]. Нажмите .

(3) При помощи кнопок   выберите пункт [DESCALING MODE]. Нажмите .

На дисплее появится запрос [START DESCALING MODE?]

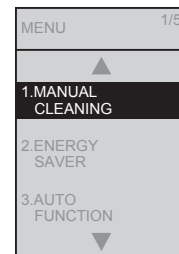

Нажмите 

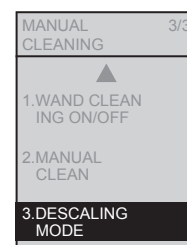

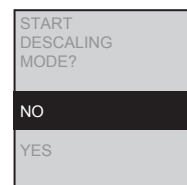

Нажмите 



<Если Вы считаете, что давление воды снизилось>

<Когда индикаторы "Питание" (оранжевый) и "ЭНЕРГОСБЕРЕЖЕНИЕ" (оранжевый) мигают> (продолжение)

2 Слейте воду из внутренних каналов.

- (1) При помощи кнопок   выберите пункт [YES]. Нажмите .

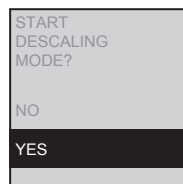



Нажмите

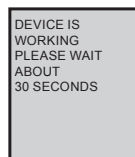

Вода сливается из внутренних каналов. (примерно 30 секунд)

- Во время выполнения работы подается короткий звуковой сигнал, а по ее завершении — длинный.
- Вода вытекает рядом с форсункой.
- Индикаторы "ПИТАНИЕ" (зеленый) и "ЭНЕРГОСБЕРЕЖЕНИЕ" (зеленый) будут мигать. (Индикаторы будут мигать до полного завершения работы по удалению отложений.)



- (2) Когда подача звукового сигнала прекратится. Нажмите .

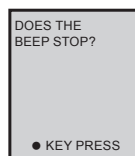

Нажмите



Внимание!

- На дисплее отображается сообщение [DESCALING MODE FILL IN THE DESCALING AGENT (1/2)]. НЕ нажимайте , пока не зальете реагент для удаления отложений. (Удаление отложений не будет выполнено правильно)

3 Разбавьте реагент водой. (1-я стадия)

(Шаг **Способ разведения** на стр. 35)

4 Снимите крышку и заглушку на верхней стороне изделия.

Внимание!

- Сохраните крышку и заглушку.

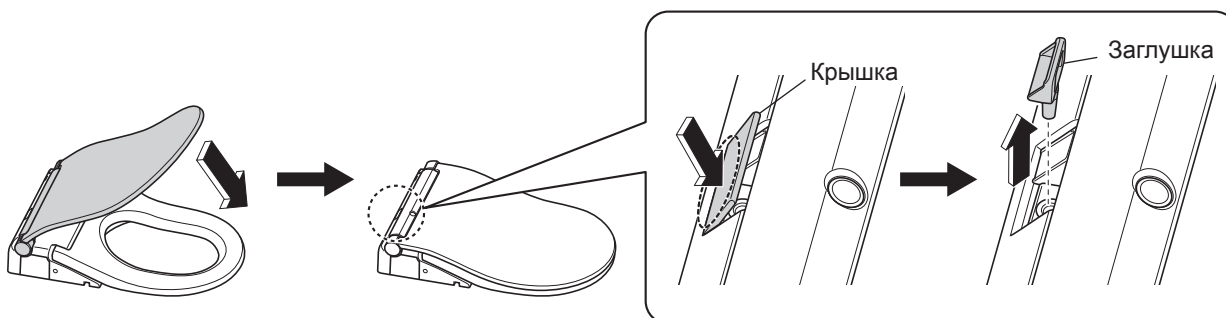

Режим удаления отложений

5 Вставьте воронку и залейте разведенный реагент. (1-я стадия)

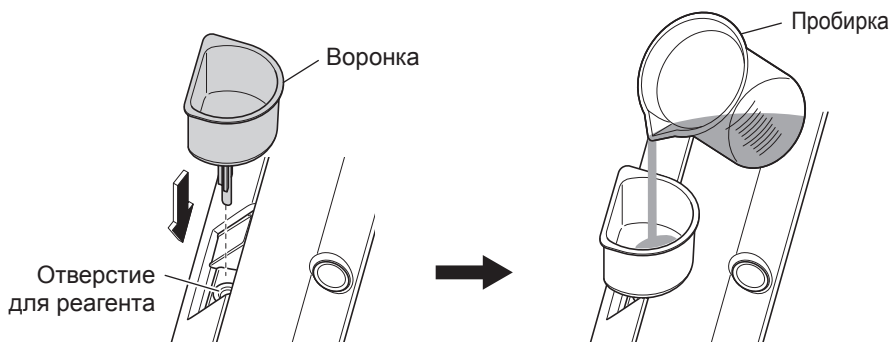

Внимание!

- Дождитесь опорожнения воронки. (Удаление отложений не будет выполнено правильно)
- Если реагент разлился на изделие, пожалуйста, вытрите его влажной и тщательно отжатой мягкой тканью. (При несоблюдении данного требования возможно появление пятен на изделии.)

6 Выполните удаление отложений. (1-я стадия)

(1) Нажмите

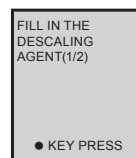

Нажмите

Будет выполнено удаление отложений. (в течение примерно 30 секунд)

- Во время выполнения работы будут подаваться короткие звуковые сигналы, а по ее завершении — длинный звуковой сигнал.
- Вода вытекает рядом с форсункой.

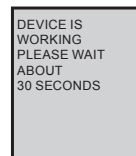

(2) Когда подача звукового сигнала прекратится

Нажмите

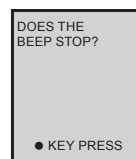

Нажмите

Внимание!

- На дисплее отображается сообщение [FILL IN THE DESCALING AGENT (2/2)]. НЕ нажимайте , пока не залейте реагент для удаления отложений. (Удаление отложений не будет выполнено правильно)

7 Разбавьте реагент водой. (2-я стадия)

(Шаг **Способ разведения** на стр. 35)

8 Залейте разбавленный реагент. (2-я стадия)

(Шаг **5** на стр. 38)

Внимание!

- Дождитесь опорожнения воронки. (Удаление отложений не будет выполнено правильно)

<Если Вы считаете, что давление воды снизилось>

<Когда индикаторы "Питание" (оранжевый) и "ЭНЕРГОСБЕРЕЖЕНИЕ" (оранжевый) мигают> (продолжение)

9 Извлеките воронку и установите на место крышку и заглушку.

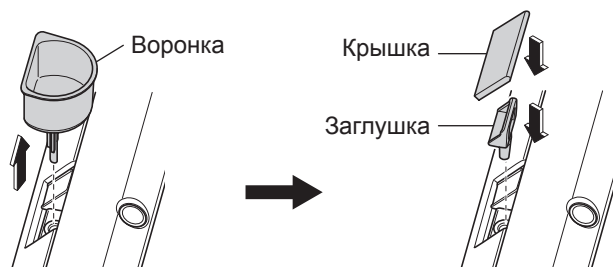

Внимание!

- Если реагент разлился на изделие, пожалуйста, вытрите его влажной и тщательно отжатой мягкой тканью. (При несоблюдении данного требования возможно появление пятен на изделии.)

10 Выполните удаление отложений. (2-я стадия)

Нажмите .

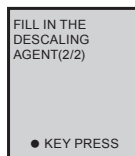

Нажмите .

Будет выполнено удаление отложений.
(в течение примерно 60 минут)

- Вода вытекает рядом с форсункой с интервалами в 20 минут.

Примерно через 60 минут реагент для
удаления отложений будет слит в унитаз.

После слива прозвучит длинный
звуковой сигнал, а индикаторы на
корпусе изделия перестанут мигать.

<Удаление отложений завершено>

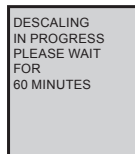

Возвращается на экран по умолчанию примерно
через 30 секунд.

Внимание!

- Если струя из форсунки осталась слабой после работы **Режима удаления отложений**, пожалуйста очистите **Сливной клапан с фильтром**.
- Если струя из форсунки остается слабой даже после работы **Режима удаления отложений** и очистки **Сливной клапан с фильтром**, пожалуйста, очистите **Распылитель**.
- Если после работы **Режима удаления отложений**, очистки **Сливной клапан с фильтром** и очистки **Распылитель** симптомы не меняются или если индикаторы "ПИТАНИЕ" (оранжевый) и "ЭНЕРГОСБЕРЕЖЕНИЕ" (оранжевый) начали мигать, пожалуйста, запустите **Режим удаления отложений** еще раз.

Сливной клапан с фильтром (приблизительно один раз каждые 6 месяцев)

<Если струя из форсунки остается слабой даже после удаления отложений>

- 1** Закройте запорный клапан.
(Стр. 67)
 - Подача воды прекращается.

ВНИМАНИЕ



Не снимайте сливной клапан с фильтром пока открыт запорный клапан.

(Несоблюдение данного требования может привести к утечке воды)

- 2**  Нажмите кнопку "Очистка форсунки".
(Сброс давление в водопроводной трубе.)
 - Вода вытекает рядом с форсункой.

- 3** Снимите крышку на левой стороне основного блока и переведите выключатель питания в положение отключения. (Стр. 28)

- 4** Снимите сливной клапан с фильтром.
 - Ослабьте сливной клапан с фильтром при помощи отвертки с плоским шлицем, а затем извлеките его.



- 5** Очистите фильтр при помощи зубной щетки или похожего инструмента.
 - Удалите также пыль внутри отверстия сливного клапана с фильтром.

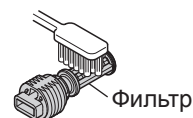

- 6** Установите на место сливной клапан с фильтром.
 - Вставьте сливной клапан с фильтром и при помощи отвертки с плоским шлицем плотно затяните его.

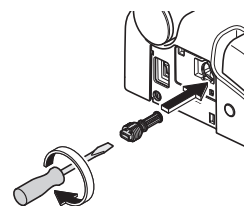

- 7** Переведите выключатель питания в положение включения. (Стр. 28)
 - Загорается индикатор "Питание".

- 8** Установите на место крышку. (Стр. 29)

- 9** Откройте запорный клапан. (Стр. 13)

Распылитель

Распылитель

<Если струя из форсунки остается слабой после удаления отложений и очистки сливного клапана с фильтром>

1 Вытащите распылитель из форсунки.

(1) Выдвиньте форсунку. (Шаг 1 на стр. 30)

(2) Удерживая форсунку рукой, нажмите на обе стороны распылителя и сдвиньте его.

- Не прикладывайте чрезмерную силу. (Несоблюдение данного требования может привести к повреждению или неисправности.)

Придерживайте форсунку рукой.

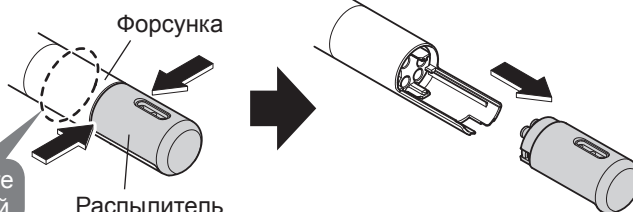

2 Установите сменный распылитель.

Убедитесь, что на нем установлена уплотнительная прокладка (черный).

Прокладка

(1) Придерживая форсунку рукой, совместите сменный распылитель с направляющими и вставьте в форсунку.

- Продолжайте установку, пока не раздастся щелчок.
- Не прикладывайте чрезмерную силу. (Несоблюдение данного требования может привести к повреждению или неисправности.)

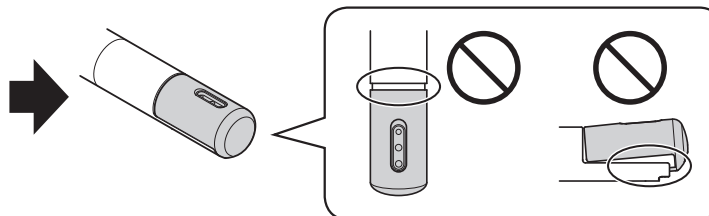
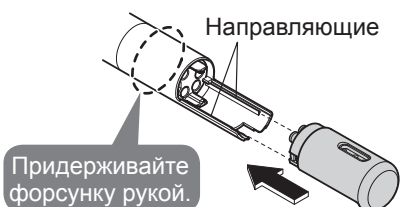

(2) ■ Нажмите кнопку "Стоп" на передней стороне пульта дистанционного управления.

- Форсунка задвигается.
- Вода вытекает рядом с форсункой.

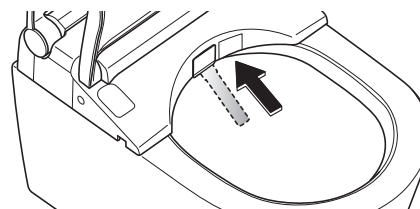

Внимание!

- Храните запасной распылитель в надежном месте.

Прочистка засорившегося распылителя



Реагент для удаления отложений, рекомендуемый TOTO (стр. 35)



Другие чистящие средства

Очистите снятый распылитель, используя реагент для удаления отложений, рекомендуемый TOTO (стр. 35)

- Не разбирайте распылитель. (Это может привести к его выходу из строя.)

Изменение настроек

Список настроек

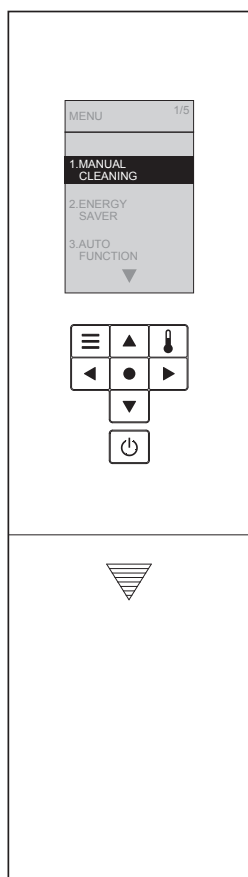

		Типы настроек
Автоматические функции	Автоматический СМЫВ	Автоматический смыв
		Задержка автоматического смыва
	Автоматическое открывание/закрывание	Автоматическое открывание/закрывание
		Задержка автоматического закрывания
		Задержка автоматического открывания
		Крышка/сиденье
	Функции ОЧИСТКИ	Автоматическая очистка форсунки
		Автоматическая очистка чаши
		DEODORIZER
		AUTO POWER DEODORIZER
	Подсветка	Мягкое освещение
		Подсветка чаши
Индикатор ОЧИСТКА		
ВЫБОР ЯЗЫКА		
Прочие настройки	Звуковой сигнал	
	Блокировка настроек	
	Индивидуальные настройки	Настройки
Пользователь 1 Пользователь 2		

Меры предосторожности

- Если во время настройки в течение 60 секунд не нажата следующая кнопка, то дисплей погаснет. Если невозможно завершить настройку, заново выполните последовательность действий с шага 1.

		Доступные настройки • Темный шрифт: Заводские настройки	Применимо для моделей	Как задать Ссылка на страницу
	• Настройка того, проводить ли автоматический смыв	ВКЛ./ВЫКЛ.	TCF802C2G	Стр. 44
	• Изменение интервала времени до автоматического смыва	5 секунд/ 10 секунд / 15 секунд		
	• Настройка того, открывать ли крышку унитаза автоматически	ВКЛ./ВЫКЛ.	Все модели	Стр. 46
	• Изменение интервала времени до автоматического закрывания крышки/сиденья	25 секунд/ 90 секунд		
	• Изменение интервала времени, по истечении которого крышка/сиденье автоматически открывается после закрывания ее/его руками	15 секунд /30 секунд/ 90 секунд		Стр. 48
	• Автоматическое открывание и закрывание крышки унитаза/Автоматическое открывание и закрывание сиденья и крышки унитаза	Крышка/ крышка и сиденье		
	• Настройка того, проводить ли автоматическую очистку форсунки	ВКЛ./ВЫКЛ.	Все модели	Стр. 50
	• Выполнять/не выполнять автоматическое смачивание чаши (распыление аэрозоля)	ВКЛ./ВЫКЛ.		
	• Настройка того, проводить ли автоматическое устранение неприятных запахов после размещения на сиденье унитаза	ВКЛ./ВЫКЛ.		Стр. 52
	• Настройка того, проводить ли автоматическое устранение неприятных запахов с увеличенной мощностью после вставания	ВКЛ./ВЫКЛ.		
	• Настройка того, использовать ли мягкий свет	ВКЛ./ВЫКЛ.	Все модели	Стр. 54
	• Настройка того, использовать ли подсветку внутри чаши	ВКЛ./ВЫКЛ.		
	• Настройка того, должен ли загораться индикатор ОЧИСТКА	ВКЛ./ВЫКЛ.		
	• Установите язык при помощи пульта управления.	Немецкий/ Французский/ Английский	Все модели	Стр. 56
	• Настройка того, должен ли раздаваться звуковой сигнал	ВКЛ./ВЫКЛ.		
	• Настройка того, использовать ли блокировку настроек	ВКЛ./ ВЫКЛ.		Стр. 58
	• Настройка того, использовать ли индивидуальные настройки	ВКЛ./ВЫКЛ.		
	• Настройка и запоминание индивидуальных настроек положения форсунки, давления и температуры воды.	Пользователь 1 / Пользователь 2	Стр. 60	

Изменение настроек

Автоматический смыв

1  Нажмите

2  Выберите
 [AUTO FUNCTION]

3  Выберите
 [AUTO FLUSH]

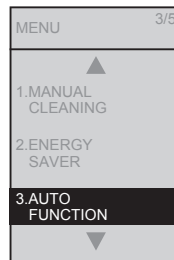

Нажмите 

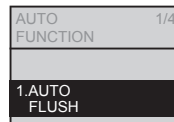

Нажмите 

Настройка того, проводить ли автоматический смыв
Автоматический смыв

Изменение интервала времени до автоматического смыва
Задержка автоматического смыва

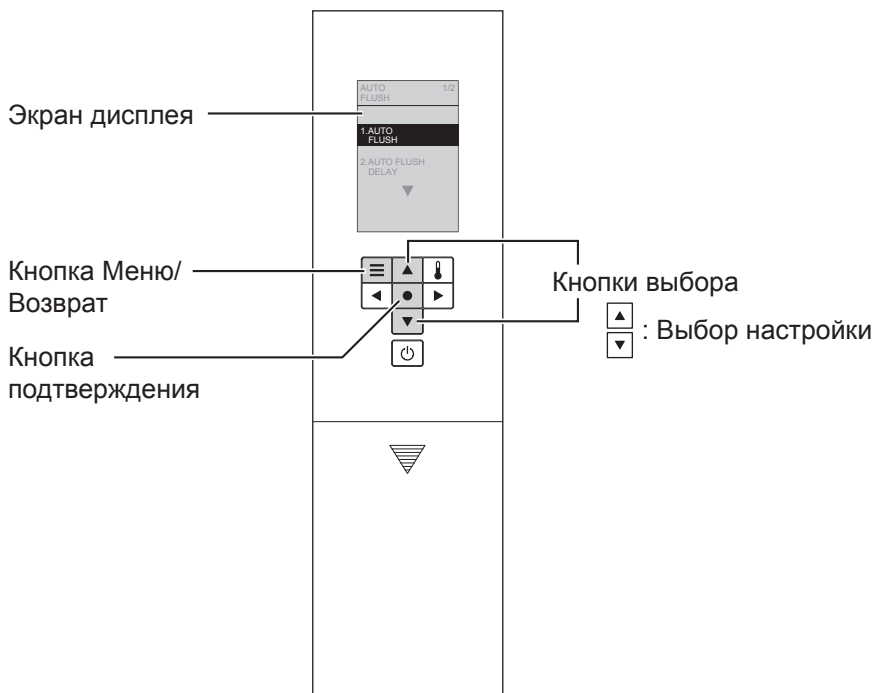



Пункты, которые находятся на этом экране

1. AUTO FLUSH
"Автоматический смыв"
2. AUTO FLUSH DELAY
"Задержка автоматического смыва"

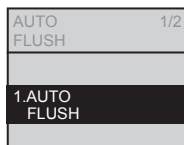
4  Выберите
 [AUTO FLUSH]



Нажмите 

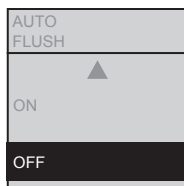

5  Выберите
 [ON] (ВКЛ.) или [OFF] (ВЫКЛ.)

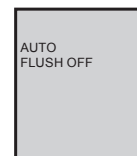

Нажмите  → 



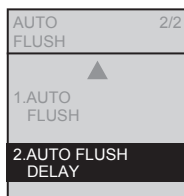

(Чтобы вернуться → )

4  Выберите
 [AUTO FLUSH DELAY]



Нажмите 

5  Выберите
 [5S] (5 секунд),
[10S] (10 секунд) или
[15S] (15 секунд)

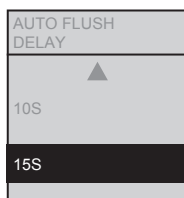

Нажмите  → 

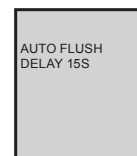



(Чтобы вернуться → )

Изменение настроек

Автоматическое открывание/закрывание

1  Нажмите

2   Выберите
[AUTO FUNCTION]

3   Выберите
[AUTO OPEN/CLOSE]

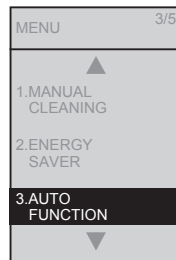

Нажмите 

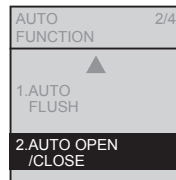

Нажмите 

Настройка того, открывать ли крышку унитаза автоматически
Автоматическое открывание/закрывание*1

Изменение интервала времени до автоматического закрывания крышки/сиденья
Задержка автоматического закрывания

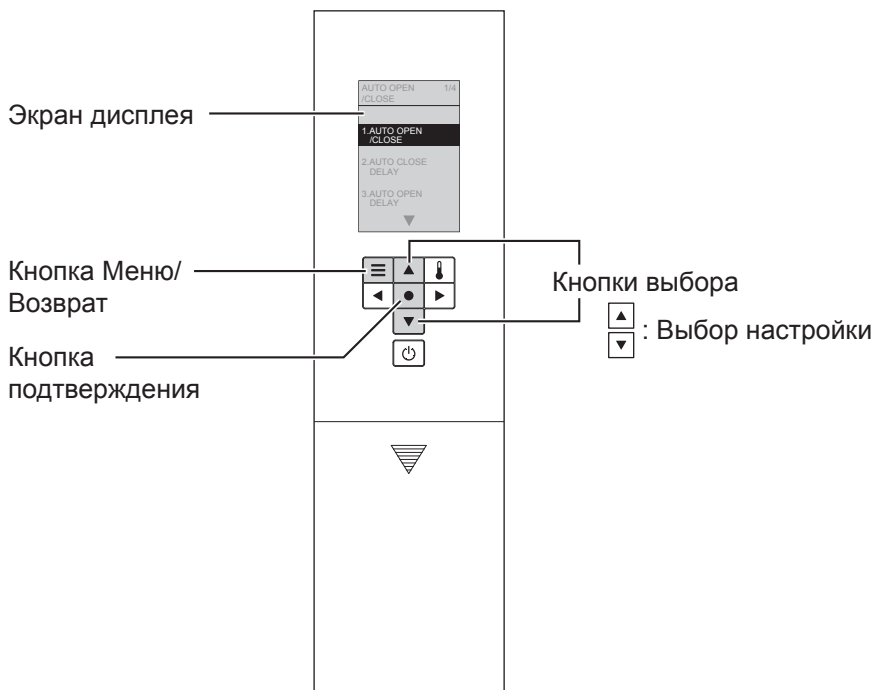



Пункты, которые находятся на этом экране

1. AUTO OPEN/CLOSE
"Автоматическое открывание/закрывание"
2. AUTO CLOSE DELAY
"Задержка автоматического закрывания"
3. AUTO OPEN DELAY
"Задержка автоматического открывания"
4. SEAT/LID
"Крышка/сиденье"

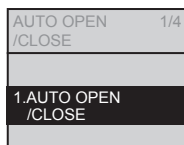
4  Выберите
 [AUTO OPEN/CLOSE]



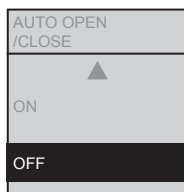

Нажмите 

5  Выберите
 [ON] (ВКЛ.) или [OFF] (ВЫКЛ.)



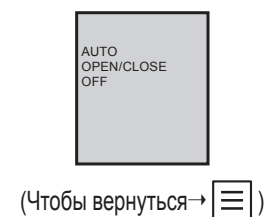

Нажмите 

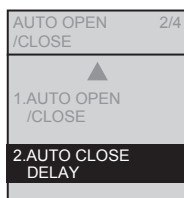

4  Выберите
 [AUTO CLOSE DELAY]



Нажмите 

5  Выберите
 [25S] (25 секунд), или [90S] (90 секунд)^{*2}

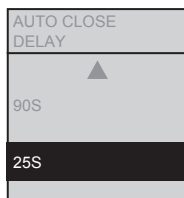

Нажмите 

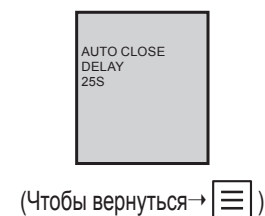

*1 При установке значения "ВЫКЛ." Вы можете использовать кнопку "Открытие/закрывание сиденья" для открытия/закрытия крышки. (Стр. 14)



*2 Когда выбрана настройка на 25 секунд, крышка/сиденье не открывается автоматически приблизительно в течение 15 секунд после автоматического закрывания.

Изменение настроек

Автоматическое открывание/закрывание (продолжение)

1  Нажмите

2  Выберите
 Выберите
[AUTO FUNCTION]

3  Выберите
 Выберите
[AUTO OPEN/CLOSE]

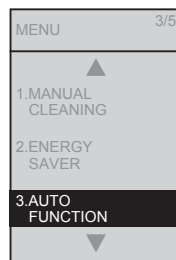

Нажмите 

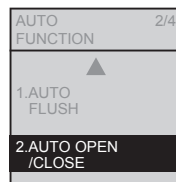

Нажмите 

Изменение интервала времени до автоматического открывания (После ручного закрывания.)

Задержка автоматического открывания

Автоматическое открывание и закрывание только крышки унитаза/
Автоматическое открывание и закрывание сиденья и крышки унитаза

Крышка/сиденье

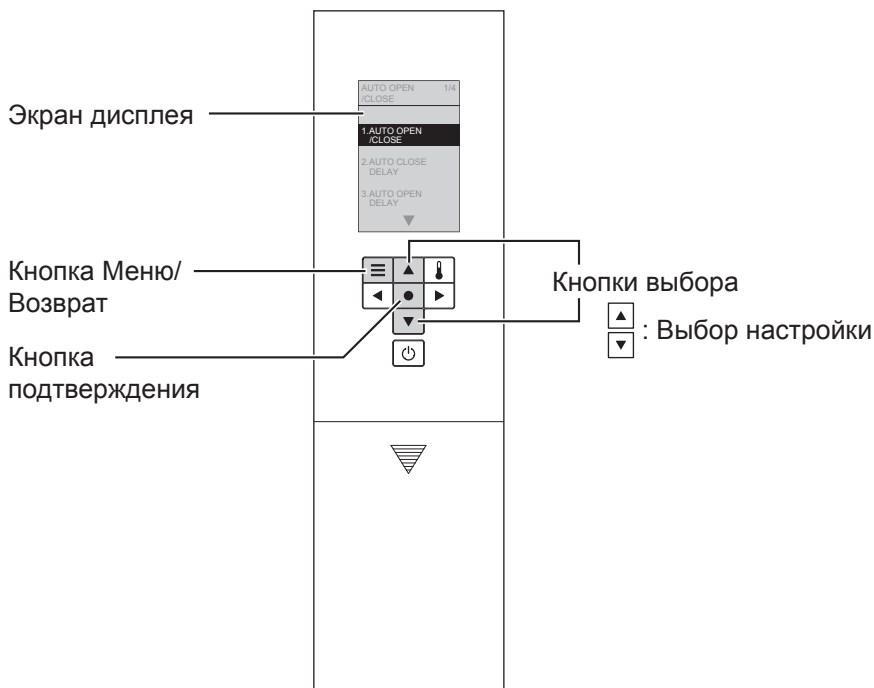



Пункты, которые находятся на этом экране

1. AUTO OPEN/CLOSE
"Автоматическое открывание/закрывание"
2. AUTO CLOSE DELAY
"Задержка автоматического закрывания"
3. AUTO OPEN DELAY
"Задержка автоматического открывания"
4. SEAT/LID
"Крышка/сиденье"

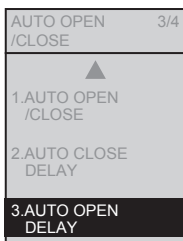
4   Выберите
[AUTO OPEN DELAY]



Нажмите 

5   Выберите
[15S] (15 секунд),
[30S] (30 секунд) или
[90S] (90 секунд)



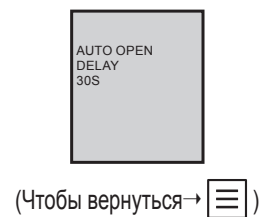

Нажмите 



4   Выберите
[SEAT/LID]



Нажмите 

5   Выберите
[LID] (крышка) или [SEAT·
LID] (крышка и сиденье)*¹

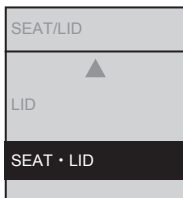

Нажмите 

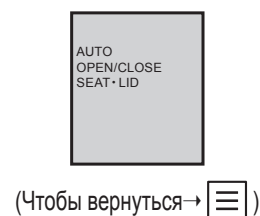

*¹ Когда режим "крышка и сиденье" установлен, не происходит предварительного распыления аэрозоля.

Изменение настроек

Функции очистки

1  Нажмите

2   Выберите
[AUTO FUNCTION]

3   Выберите
[AUTO CLEANING]

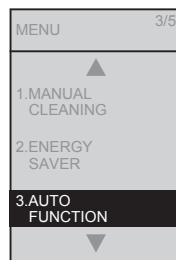

Нажмите 

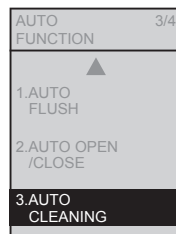

Нажмите 

Настройка того, проводить ли автоматическую очистку форсунки

Автоматическая очистка форсунки

Выполнять/не выполнять автоматическое смачивание чаши (распыление аэрозоля)

Автоматическая очистка чаши

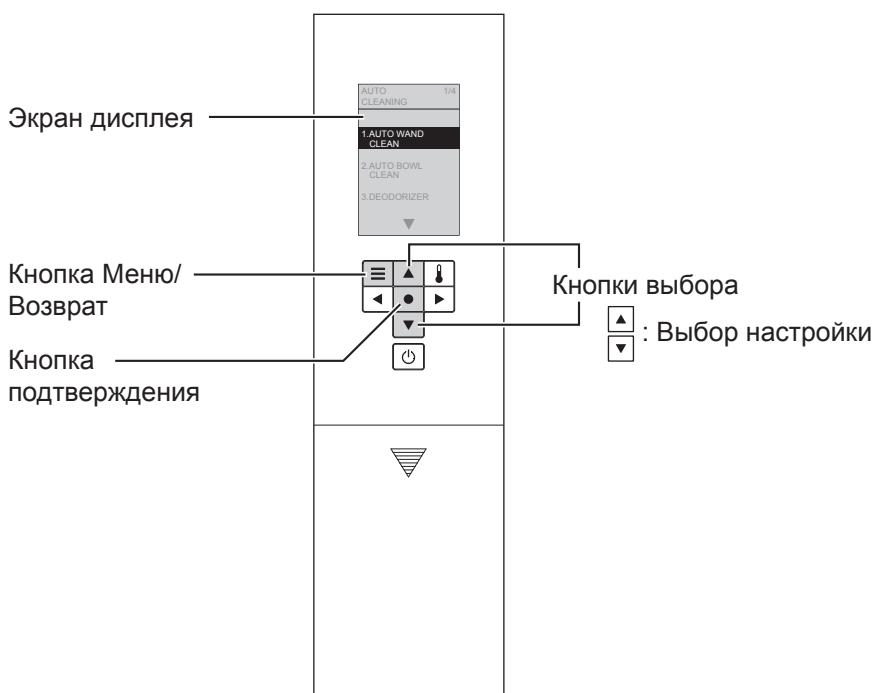



Пункты, которые находятся на этом экране

1. AUTO WAND CLEAN
"Автоматическая очистка форсунки"
2. AUTO BOWL CLEAN
"Автоматическая очистка чаши"
3. DEODORIZER
"Устранение неприятных запахов"
4. AUTO POWER DEODORIZER
"Система устранения неприятных запахов с увеличенной мощностью и автоматическим отключением"

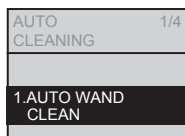
4   Выберите
[AUTO WAND CLEAN]



Нажмите 

5   Выберите
[ON] (ВКЛ.) или [OFF]
(ВЫКЛ.)

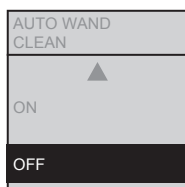

Нажмите 

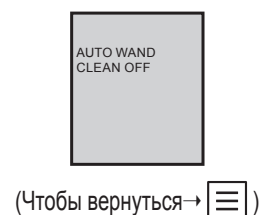

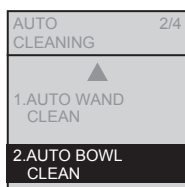

(Чтобы вернуться → )

4   Выберите
[AUTO BOWL CLEAN]



Нажмите 

5   Выберите
[ON] (ВКЛ.) или [OFF]
(ВЫКЛ.)

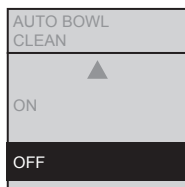

Нажмите 

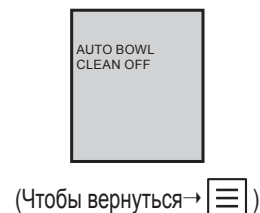

(Чтобы вернуться → )

Изменение настроек

Функции очистки (продолжение)

1  Нажмите

2   Выберите
[AUTO FUNCTION]

3   Выберите
[AUTO CLEANING]

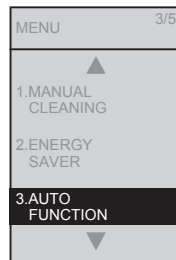

Нажмите 

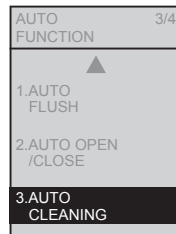

Нажмите 

Настройка того, проводить ли автоматическое устранение неприятных запахов после размещения на сиденье унитаза

DEODORIZER

Настройка того, проводить ли автоматическое устранение неприятных запахов с увеличенной мощностью после вставания

AUTO POWER DEODORIZER

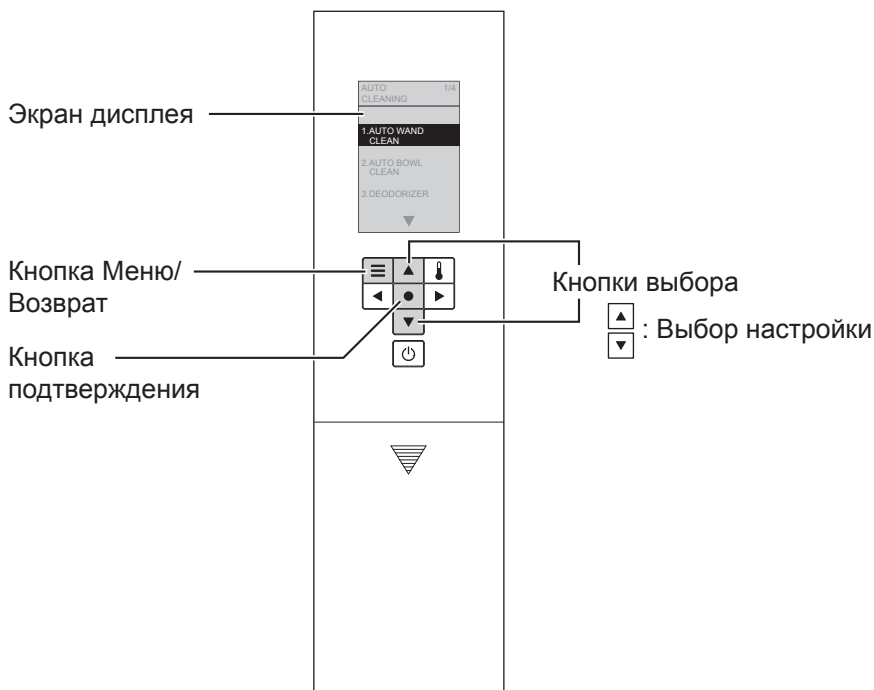



Пункты, которые находятся на этом экране

1. AUTO WAND CLEAN
"Автоматическая очистка форсунки"
2. AUTO BOWL CLEAN
"Автоматическая очистка чаши"
3. DEODORIZER
"Устранение неприятных запахов"
4. AUTO POWER DEODORIZER
"Система устранения неприятных запахов с увеличенной мощностью и автоматическим отключением"

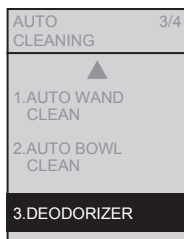
4   Выберите
[DEODORIZER]



Нажмите 

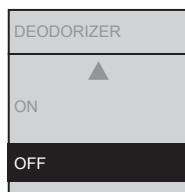

5   Выберите
[ON] (ВКЛ.) или [OFF]
(ВЫКЛ.)

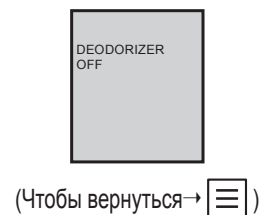

Нажмите  →



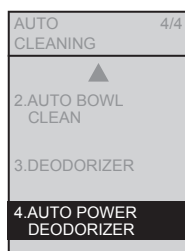

(Чтобы вернуться → )

4   Выберите
[AUTO POWER
DEODORIZER]



Нажмите 

5   Выберите
[ON] (ВКЛ.) или [OFF]
(ВЫКЛ.)

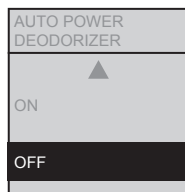

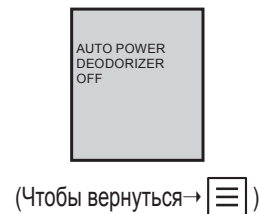

Нажмите  →



(Чтобы вернуться → )

Изменение настроек

Подсветка

- 1  Нажмите
- 2 
 Выберите
[AUTO FUNCTION]

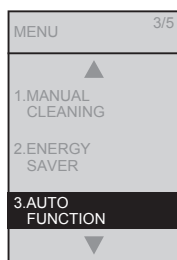

Нажмите 

- 3 
 Выберите
[LIGHT]

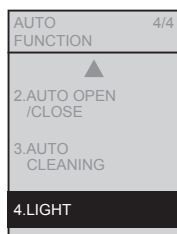

Нажмите 

Настройка того, использовать ли мягкий свет

Мягкое освещение

Настройка того, использовать ли подсветку внутри чаши

Подсветка чаши

Настройка того, должен ли загораться индикатор ОЧИСТКА

Индикатор ОЧИСТКА

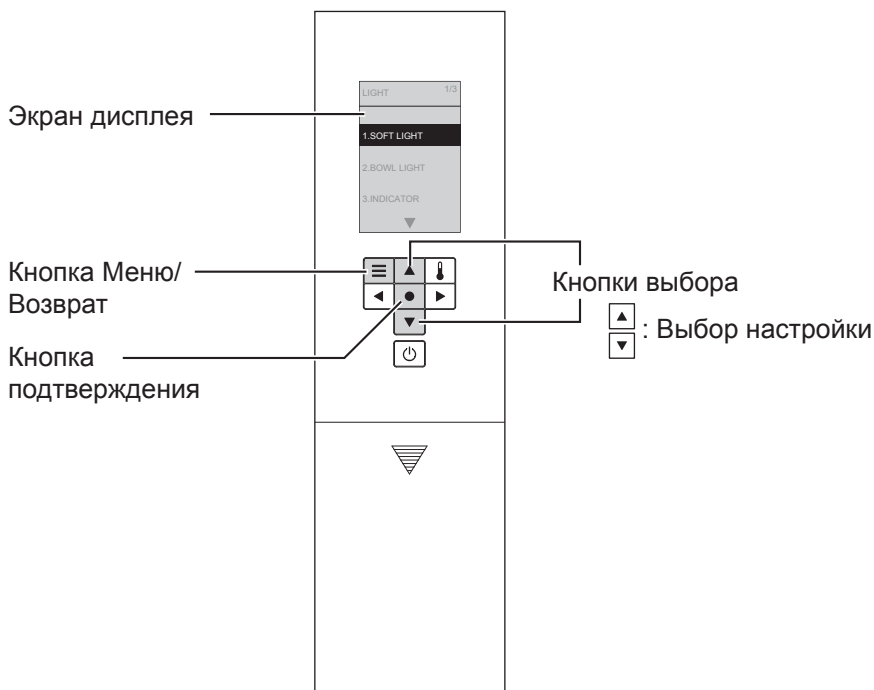



Пункты, которые находятся на этом экране

1. SOFT LIGHT
"Мягкое освещение"
2. BOWL LIGHT
"Подсветка чаши"
3. INDICATOR
"Индикатор ОЧИСТКА"

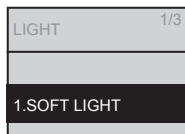
4  Выберите
 [SOFT LIGHT]



Нажмите 

5  Выберите
 [ON] (ВКЛ.) или [OFF] (ВЫКЛ.)

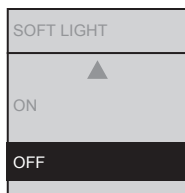

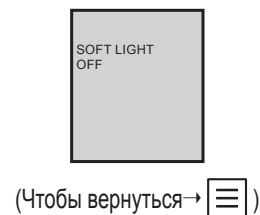

Нажмите  → 



4  Выберите
 [BOWL LIGHT]



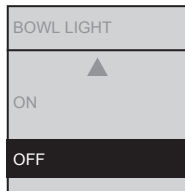

Нажмите 

5  Выберите
 [ON] (ВКЛ.) или [OFF] (ВЫКЛ.)



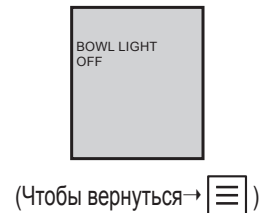

Нажмите  → 

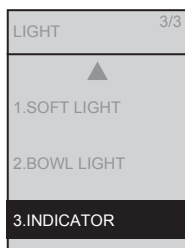

4  Выберите
 [INDICATOR]



Нажмите 

5  Выберите
 [ON] (ВКЛ.) или [OFF] (ВЫКЛ.)

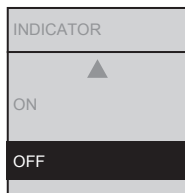

Нажмите  → 

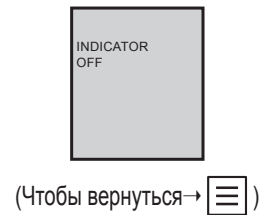

Изменение настроек

ВЫБОР ЯЗЫКА

1  Нажмите

2   Выберите
[SPRACHE / LANGUE /
LANGUAGE]

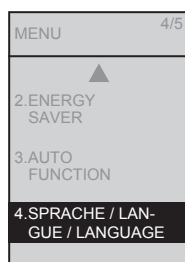

Нажмите 

Установите язык при помощи пульта управления.

ВЫБОР ЯЗЫКА

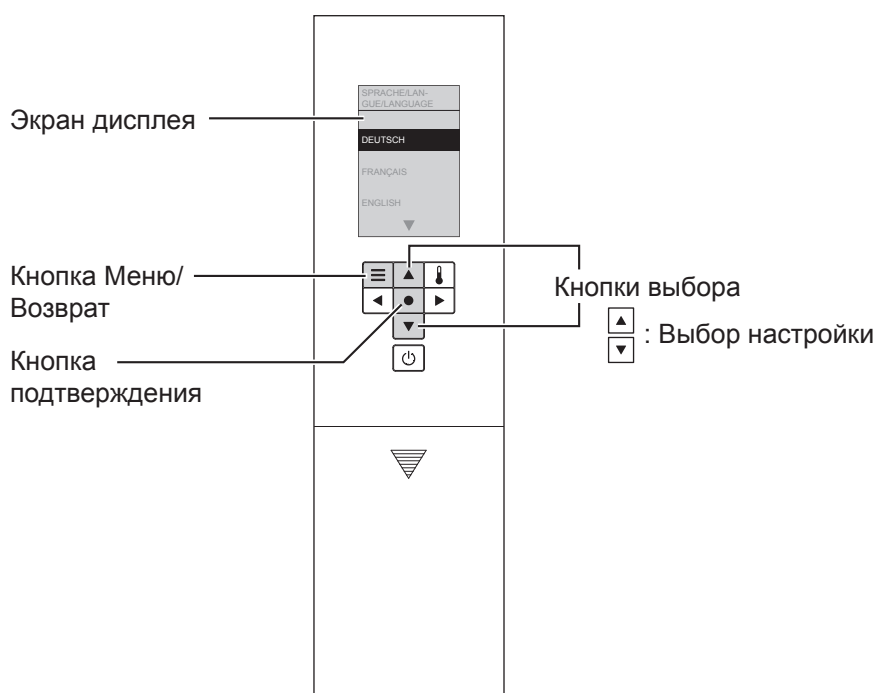

Пункты, которые находятся на этом экране

1. DEUTSCH
"Немецкий"
2. FRANÇAIS
"Французский"
3. ENGLISH
"Английский"

3



Выберите
[DEUTSCH], [FRANÇAIS]
или [ENGLISH]



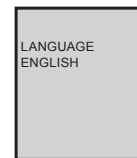

Нажмите



(Чтобы вернуться →)

Изменение настроек

Прочие настройки

- 1  Нажмите
- 2  Выберите
 [OTHER SETTING]

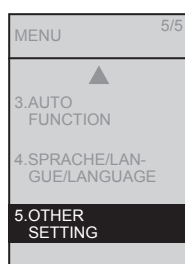

Нажмите 

Настройка того, должен ли раздаваться звуковой сигнал

ЗВУКОВОЙ СИГНАЛ

Настройка того, использовать ли блокировку настроек

Блокировка настроек

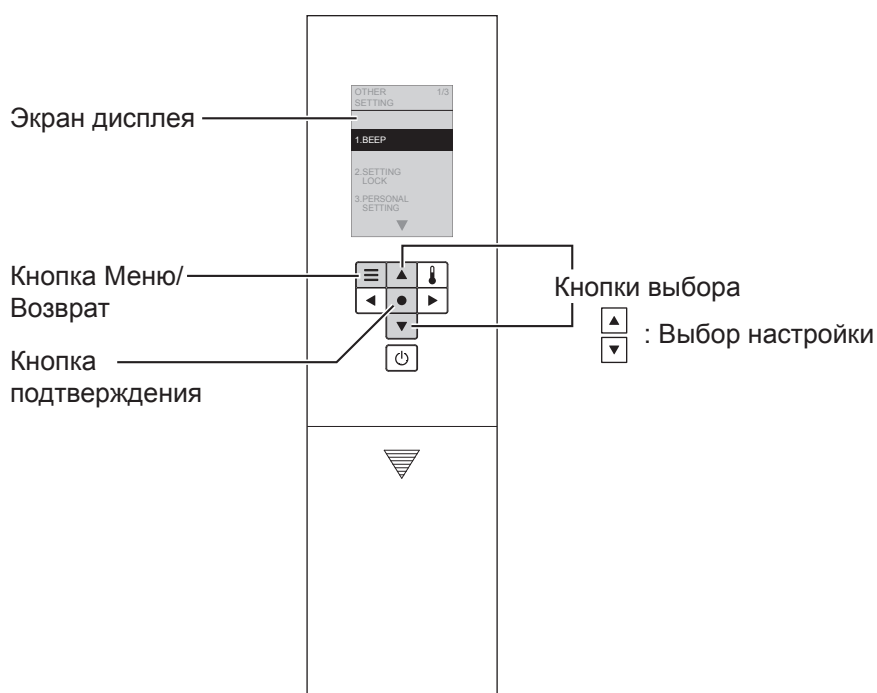



Пункты, которые находятся на этом экране

1. BEEP
"Звуковой сигнал"
2. SETTING LOCK
"Блокировка настроек"
3. PERSONAL SETTING
"Индивидуальные настройки"

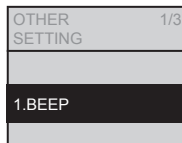
3   Выберите
[BEEP]



Нажмите 

4   Выберите
[ON] (ВКЛ.) или [OFF]
(ВЫКЛ.)





Нажмите  → 

(Чтобы вернуться → )

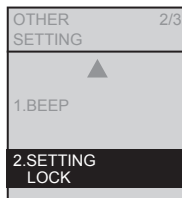
3   Выберите
[SETTING LOCK]



Нажмите 

4   Выберите
[ON] (ВКЛ.) или [OFF]
(ВЫКЛ.)



Нажмите  → 

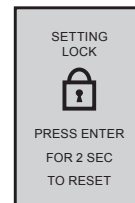

5 Посмотрите на экран дисплея.

Экран дисплея во время блокировки настроек



Метод отмены:

 Нажмите "Enter" на 2 секунды или более.

*Если Вы хотите повторно заблокировать настройки после отмены, установите их заново.

Изменение настроек

Прочие настройки (продолжение)

- 1  Нажмите
- 2  Выберите
 Выберите
[OTHER SETTING]

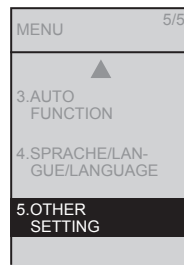

Нажмите



Настройка того, использовать ли индивидуальные настройки

Индивидуальные настройки

Настройки

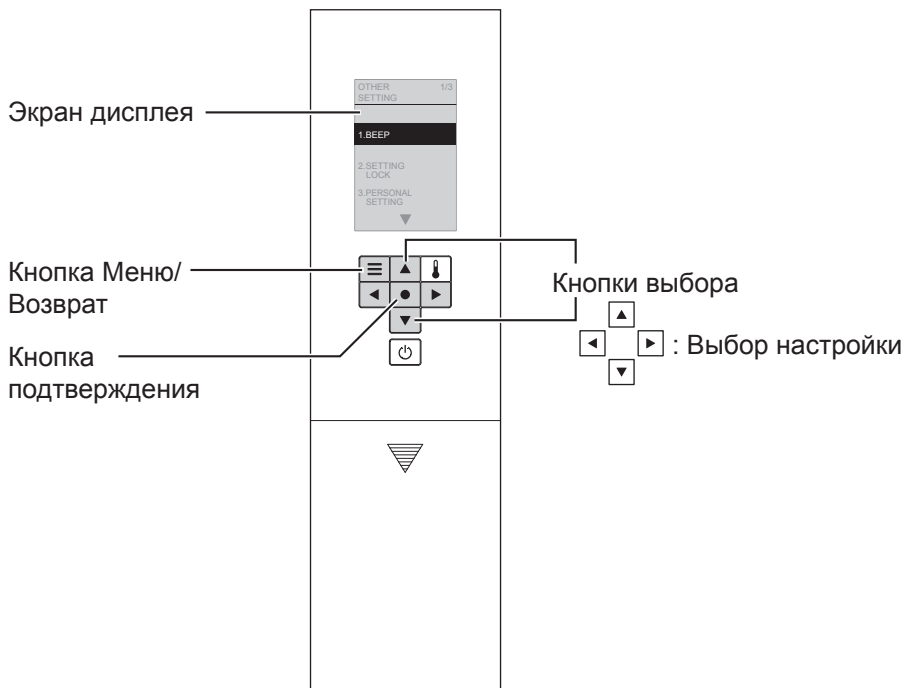



Настройка и запоминание индивидуальных настроек положения форсунки, давления и температуры воды.

Индивидуальные настройки

Пользователь 1
Пользователь 2



Пункты, которые находятся на этом экране

1. BEEP
"Звуковой сигнал"
2. SETTING LOCK
"Блокировка настроек"
3. PERSONAL SETTING
"Индивидуальные настройки"

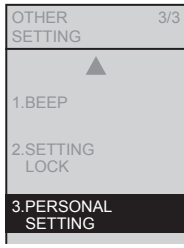
3  Выберите
 [PERSONAL SETTING]



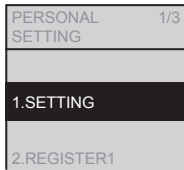

Нажмите

4  Выберите
 [SETTING]





Нажмите

5  Выберите
 [ON] (ВКЛ.) или [OFF] (ВЫКЛ.)



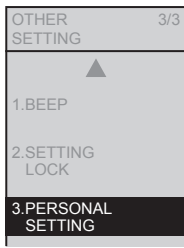

Нажмите (Чтобы вернуться → )

3  Выберите
 [PERSONAL SETTING]





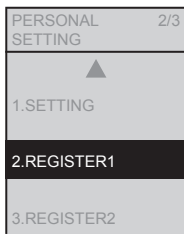

Нажмите





4  Выберите
 [REGISTER1] или [REGISTER2].



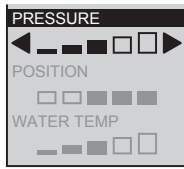



Нажмите

5  Выберите [PRESSURE] и
   Установите давление воды.

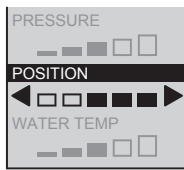

6  Выберите [POSITION] и
   Установите положение форсунки.



7  Выберите [WATER TEMP] и
   Установите температуру воды.

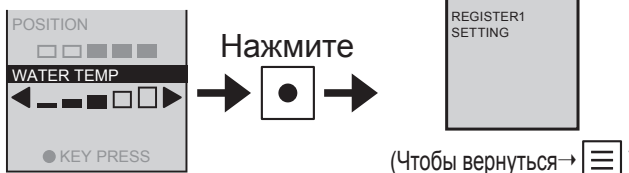

Нажмите (Чтобы вернуться → )

Что делать?

Если не течет вода вследствие приостановки ее подачи

Если не работает пульт дистанционного управления

Если не течет вода вследствие приостановки ее подачи

- 1** Промойте водой из ведра.
- 2** Если уровень воды после промывания низкий, добавьте воды.
 - Предотвращает появление запахов.

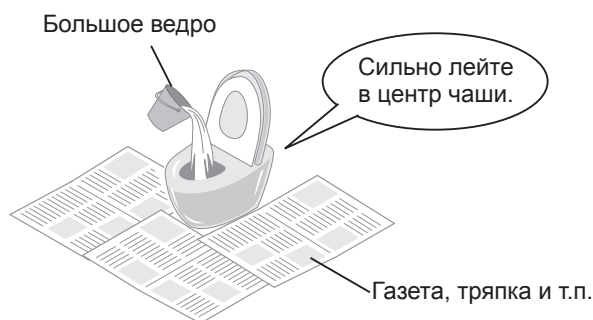

Внимание!

- Перед началом работы установите "ВЫКЛ." для настройки "Автоматический смыв" (Кроме TCF801CG). (Стр. 44)
- Когда подача воды возобновится, обязательно спустите воду. (Для удаления из сливной трубы оставшихся отходов.)

Если не работает пульт дистанционного управления

- Если на дисплее на задней стороне пульта загорелся значок низкого заряда батареек "  ", пожалуйста, замените батарейки.

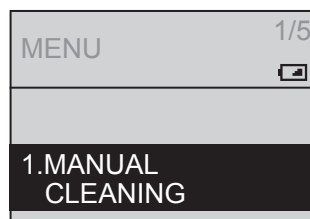

Значок, предупреждающий о низком заряде батареек

■ Замена батареек

- 1** Снимите крышку на левой стороне основного блока и переведите выключатель питания в положение отключения. (Стр. 13)
- 2** Снимите пульт дистанционного управления с держателя. (Стр. 12)
- 3** Снимите крышку и замените две батарейки AA. (Стр. 12)
 - Значок, предупреждающий о низком заряде батареек, гаснет.
- 4** Установите пульт дистанционного управления в держатель.
- 5** Переведите выключатель питания в положение включения. (Стр. 13)
 - Загорается индикатор "Питание".
- 6** Установите на место крышку. (Стр. 29)



Внимание!

- При замене батареек может произойти отмена настроек включения и отключения функций, например, энергосбережения. Настройте их снова.

Как предотвратить повреждение в результате замерзания

Если существует вероятность падения температуры окружающей среды до 0 °С или ниже, примите необходимые меры для предотвращения замерзания.

Внимание!

- Когда существует вероятность падения температуры окружающей среды до 0 °С или ниже, не используйте функцию энергосбережения. (Иначе изделие может выйти из строя.)
- Нагрейте ванную комнату или примите необходимые для предотвращения замерзания меры, чтобы температура окружающей среды не упала ниже 0 °С.
- Перед началом работы установите "ВЫКЛ." для настроек "Автоматический смыв" (кроме TFC801CG) (Стр.44) и "Автоматическое открывание/закрывание" (Стр. 46).

Как предотвратить повреждение в результате замерзания

1 Закройте запорный клапан. (Стр. 67)

- подача воды прекращается.

⚠ ВНИМАНИЕ

⊘ Не снимайте сливной клапан с фильтром пока открыт запорный клапан.

(Несоблюдение данного требования может привести к утечке воды.)

2 Нажмите кнопку

- "Очистка форсунки".
(Сброс давления в водопроводной трубе.)
- вода вытекает рядом с форсункой.

3 Снимите крышку на левой стороне основного блока и переведите выключатель питания в положение отключения. (Стр. 13)

4 Снимите сливной клапан с фильтром.

- ослабьте сливной клапан с фильтром при помощи отвертки с плоским шлицем, а затем извлеките его.



5 После слива воды установите сливной клапан с фильтром.

- вставьте сливной клапан с фильтром и при помощи отвертки с плоским шлицем плотно затяните его.

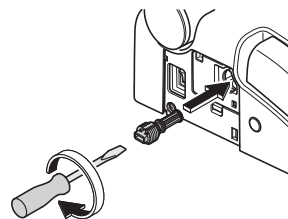

6 Переведите выключатель питания в положение включения. (Стр. 13)

- загорается индикатор "Питание".

7 Установите на место крышку. (Стр. 29)

8 Установите температуру сиденья унитаза на максимальное значение. (Стр. 22)

- завершив работу, закройте сиденье и крышку унитаза для поддержания температуры.

■ Чтобы снова использовать изделие

- необходимо восстановить подачу воды. (Стр. 65)

Что делать?

Длительные периоды неиспользования

Если Вы длительное время не будете пользоваться унитазом, сливайте воду.

(Вода в бачке может вызвать неисправности или загрязниться и вызвать раздражение кожи или другие проблемы.)

Как слить воду

1

Закройте запорный клапан. (Стр. 67)

- Подача воды прекращается.



ВНИМАНИЕ



Не снимайте сливной клапан с фильтром пока открыт запорный клапан.

(Несоблюдение данного требования может привести к утечке воды.)

2



Нажмите кнопку

"Очистка форсунки".

(Сброс давления в водопроводной трубе.)

- Вода вытекает рядом с форсункой.

3

Снимите крышку на левой стороне основного блока и переведите выключатель питания в положение отключения. (Стр. 13)

4

Снимите сливной клапан с фильтром.

- Ослабьте сливной клапан с фильтром при помощи отвертки с плоским шлицем, а затем извлеките его.



5

После слива воды установите сливной клапан с фильтром.

- Вставьте сливной клапан с фильтром и при помощи отвертки с плоским шлицем плотно затяните его.

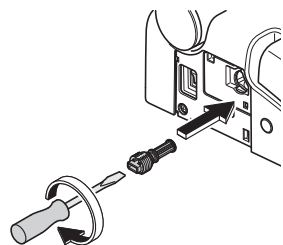

6

Установите на место крышку.

(Стр. 29)

7

Извлеките рычаг для слива воды.

- Вода вытекает рядом с форсункой. (приблизительно 20 секунд)

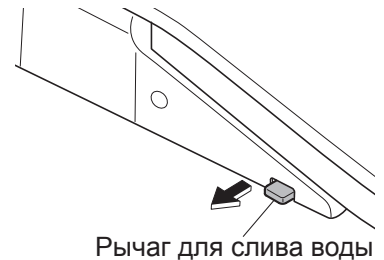

8

Отпустите руку, чтобы рычаг для слива воды вернулся в исходное положение.

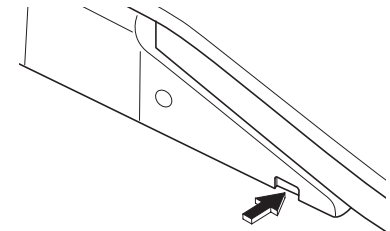

■ При опасности замерзания воды

- Чтобы предотвратить замерзание, добавьте в воду в чаше антифриз. (Запрещается смывать антифриз: его необходимо собрать и утилизировать перед использованием унитаза.)

■ Чтобы снова использовать изделие

- Необходимо восстановить подачу воды. (Стр. 65)

Залив воды

1

Откройте запорный клапан. (Стр. 13)

- Убедитесь, что вода не вытекает из трубы или основного блока.

2

Если питание не включено,

- (1) Снимите крышку на левой стороне основного блока и переведите выключатель питания в положение включения. (Стр. 13)
 - Загорается индикатор "Питание".

- (2) Установите на место крышку. (Стр. 29)

3

Слейте воду из форсунки.

- (1) Нажмите на датчик рукой и удерживайте давление (подробности на стр.9).
- (2)  Нажмите кнопку "Омывание сзади" на пульте дистанционного управления, чтобы слить воду из форсунки.
 - Удерживайте воду бумажным стаканчиком или другой емкостью.
- (3) Нажмите кнопку "Стоп".

■ Если оставшаяся вода замерзла и вода не выходит

- Нагрейте ванную комнату, а также согрейте водопроводный шланг и запорный клапан при помощи ткани, смоченной в теплой воде.



Что делать?

Снятие инструкции по эксплуатации

Чтобы снять, выполните приведенную ниже процедуру.

Как снять инструкцию по эксплуатации

- 1** Снимите крышку на левой стороне основного блока и переведите выключатель питания в положение отключения. (Стр. 13)
- 2** Снимите пульт дистанционного управления с держателя. (Стр. 12)
- 3** Снимите держатель и инструкцию по эксплуатации.

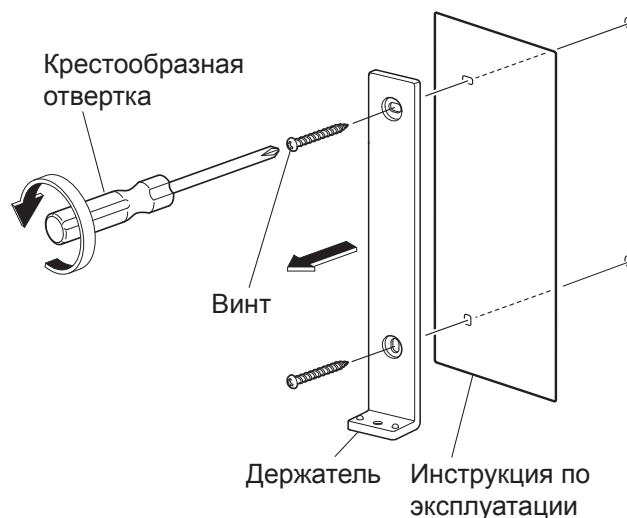

- 4** Привинтите держатель на стену.

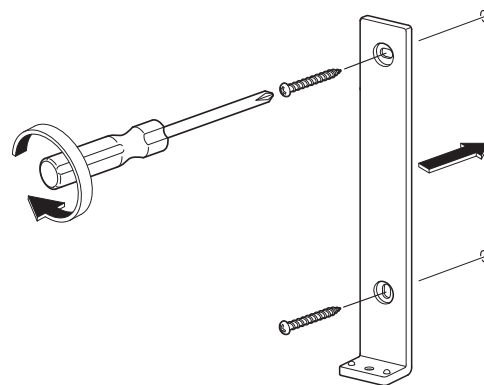

- 5** Установите пульт дистанционного управления в держатель.
- 6** Переведите выключатель питания в положение включения. (Стр. 13)
 - Загорается индикатор "Питание".
- 7** Установите на место крышку. (Стр. 29)

■ Чтобы установить инструкцию по эксплуатации на место, выполните приведенную выше процедуру.
(Установите инструкцию по эксплуатации на шаге **4**.)

Поиск и устранение неисправностей

Сначала попытайтесь выполнить действия, описанные на страницах 67 - 73.

Если проблема не устраняется, проконсультируйтесь со специалистом по установке, продавцом или с клиентской службой TOTO (контактная информация приведена на задней стороне обложки).

ВНИМАНИЕ



В случае утечки воды закройте запорный клапан.

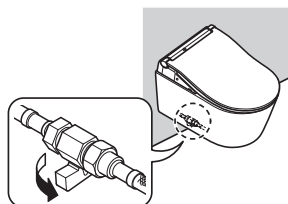

Проверьте в первую очередь

Горит ли индикатор питания?

■ **Включен ли выключатель на распределительной панели?**

→ Проверьте, не произошло ли прекращение подачи электроэнергии и не переведен ли выключатель в положение отключено.

■ **Не переведен ли выключатель питания в положение отключения?**

→ Переведите его в положение включения. (Стр. 13, шаг 2-2)

■ **Не отключено ли питание кнопкой "ВКЛ./ВЫКЛ. питания"?**

→ Включите его с помощью пульта дистанционного управления. (Стр. 13, шаг 2-2)

Горит ли индикатор энергосбережения?

■ **Пока горит этот светодиодный индикатор, изделие работает в режиме энергосбережения** (стр. 24), поэтому температура сиденья унитаза может быть ниже или нагреватель может быть отключен.

Работает ли пульт дистанционного управления?

■ **Показывает ли дисплей на задней стороне пульта символ "  "?**

→ Замените батарейки. (Стр. 12, 62)

■ **Не заблокирован ли передатчик или приемник пульта дистанционного управления?**

→ Удалите препятствия, загрязнение, капли воды и любые другие помехи.

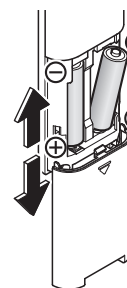

Пульт дистанционного управления работает на батарейках.

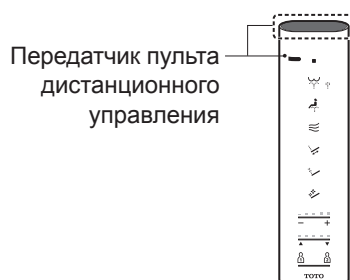

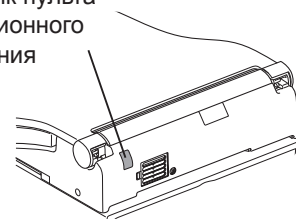

Приемник пульта дистанционного управления



Поиск и устранение неисправностей

Омывание сзади, Омывание спереди и Форсунка

Проблема	Проверьте	Ссылка на страницу
Форсунка (или вода для омывания) не выходит	<ul style="list-style-type: none"> ● При низкой температуре форсунка выходит только через некоторое время после нажатия кнопки на пульте дистанционного управления, потому что сначала необходимо, чтобы нагрелась вода. 	-
	<ul style="list-style-type: none"> ● Вы сидите на унитазе непрерывно 2 часа или более? (В таком случае изделие отключается в целях безопасности.) → Встаньте с сиденья, а затем сядьте снова. 	-
	<ul style="list-style-type: none"> ● Если сильно падает давление подачи воды, например, если вода используется в другом месте или в случае сбоя водоснабжения, эта функция отключается из соображений безопасности. → Переведите выключатель питания в положение отключения и подождите приблизительно 10 секунд, прежде чем снова перевести его в положение включения. Если тот же символ появляется снова. → Возможно, возникла неисправность. Проконсультируйтесь с клиентской службой TOTO (контактная информация приведена на задней стороне обложки). 	13
	<ul style="list-style-type: none"> ● Находится ли какое-нибудь покрытие сиденья или одежда между Вашим телом и датчиком сиденья? Касаетесь ли Вы датчика сиденья телом? → Проверьте место расположения датчика сиденья и сядьте на сиденье таким образом, чтобы Ваша кожа контактировала с местом расположения датчика. 	9
	<ul style="list-style-type: none"> ● Пользуетесь ли Вы покрытием для сиденья унитаза, покрытием для крышки унитаза или сиденьем для детей? → Снимите любые покрытия. В случае использования сиденья для детей или мягкого высокого сиденья, снимайте их после каждого использования. 	9
	<ul style="list-style-type: none"> ●  Вы нажимаете кнопку "Очистка форсунки"? <ul style="list-style-type: none"> •  Когда Вы нажимаете кнопку "Очистка форсунки", "ewater+" вытекает рядом с форсункой, очищая ее. → Для очистки форсунки в выдвинутом положении, выполните режим "Ручная очистка форсунки". 	30
Форсунка выдвигается, но вода для омывания не выходит/Низкое давление воды для омывания	<ul style="list-style-type: none"> ● Не произошло ли сбоя в системе водоснабжения? → ■ Нажмите на пульте дистанционного управления кнопку "Стоп" и дождитесь, пока восстановится подача воды. 	-
	<ul style="list-style-type: none"> ● Не закрыт ли запорный клапан? → Полностью откройте запорный клапан. 	13
	<ul style="list-style-type: none"> ● Выполните Режим удаления отложений. 	35
	<ul style="list-style-type: none"> ● Не установлено ли давление воды на низкий уровень? 	15
Вода для омывания холодная	<ul style="list-style-type: none"> ● Не установлен ли режим нагрева теплой воды в положение отключения или низкий температурный режим? ● Если температура подаваемой воды или температура в ванной комнате низкая, температура воды может быть низкой в начале распыливания. 	22 -
Остановки во время использования	<ul style="list-style-type: none"> ● "Омывание сзади", "Мягкое омывание сзади" и "Омывание спереди" автоматически прекращаются через 5 минут непрерывного использования. Затем приблизительно в течение 60 секунд, пока нагревается вода, на дисплее основного блока мигает индикатор питания (зеленый) и индикатор энергосбережения (зеленый). → Дождитесь, пока индикаторы на дисплее основного блока перестанут мигать, после чего снова нажмите эту кнопку. ● Возникают ли проблемы с датчиком сиденья? → Если Вы привстанете с сиденья или сядете на его левую часть, датчик сиденья может временно прекратить обнаружение Вашего присутствия. 	- 9
	Вода выходит из форсунки неожиданно	<ul style="list-style-type: none"> ● Для подготовки к подаче теплой воды осуществляется подача холодной воды в течение нескольких секунд после того как Вы садитесь на сиденье. ● Загорается ли по кругу индикатор ОЧИСТКА? <ul style="list-style-type: none"> • "Автоматическая очистка форсунки" включится, промывая форсунку.

Сушка теплым воздухом

Проблема	Проверьте	Ссылка на страницу
Низкая температура воздуха сушки	<ul style="list-style-type: none"> ● Настроенная температура просыхания слишком низкая? 	22
Остановки во время использования	<ul style="list-style-type: none"> ● Эта функция автоматически выключается применно через 10 минут непрерывного использования. 	-
	<ul style="list-style-type: none"> ● Возникают ли проблемы с датчиком сиденья? → Если Вы встанете с сиденья или сядете на его левую часть, датчик сиденья может временно прекратить обнаружение Вашего присутствия. 	9

СМЫВ*1

Проблема	Проверьте	Ссылка на страницу
Унитаз не смывает	<ul style="list-style-type: none"> ● Полностью ли открыт основной запорный клапан и запорный клапан бачка? 	-
	<ul style="list-style-type: none"> ● Не произошло ли сбоя в системе водоснабжения? → Промойте водой из ведра. 	62
Унитаз не смывает, несмотря на нажатие кнопки смыва	<ul style="list-style-type: none"> ● Вы нажимаете на кнопку несколько раз подряд? (После нажатия на кнопку смыва следующий смыв будет возможен через 10 до 20 секунд.) 	-
Не работает автоматический смыв чаши или происходит задержка смыва. (Автоматический смыв)	<ul style="list-style-type: none"> ● Установлен ли параметр "Автоматический смыв" на "ВКЛ."? → Установите на "ВКЛ." 	44
	<ul style="list-style-type: none"> ● Даже если параметр "Автоматический смыв" установлен на "ВКЛ.", эта функция не работает в следующих случаях. <ul style="list-style-type: none"> • Примерно 60 секунд после смыва → Подождите 60 секунд и произведите смыв при помощи пульта дистанционного управления. • Если время сидения или стояния перед сиденьем унитаза составляет около 6 секунд или менее → Смойте унитаз при помощи пульта дистанционного управления. 	20
	<ul style="list-style-type: none"> ● После пользования унитазом стоя и не отходя от передней части унитаза. → Отойдите от унитаза и подождите около трех секунд. 	20
	<ul style="list-style-type: none"> ● Когда капли воды или загрязнения нарушают работу датчика присутствия. → Удалите загрязнение. 	-
	<ul style="list-style-type: none"> ● Находится ли какое-нибудь покрытие сиденья или одежда между Вашим телом и датчиком сиденья? Касаетесь ли Вы датчика сиденья телом? → Проверьте место расположения датчика сиденья и сядьте на сиденье таким образом, чтобы Ваша кожа контактировала с местом расположения датчика. 	9
	<ul style="list-style-type: none"> ● Время до срабатывания функции "Автоматический смыв" можно изменить. (Примерно после 10 секунд → приблизительно через 5 или 15 секунд) 	44
Унитаз выполняет смыв сам по себе	<ul style="list-style-type: none"> ● Установлен ли параметр "Автоматический смыв" на "ВКЛ."? → Также можно переключить на "ВЫКЛ." 	44
	<ul style="list-style-type: none"> ● Возникают ли проблемы с датчиком сиденья? → Если Вы встанете с сиденья или сядете на его левую часть, датчик сиденья может не обнаружить Вашего присутствия, из-за этого может произойти автоматический смыв во время пользования. 	9

*1 Кроме TCF801CG

Поиск и устранение неисправностей

Сиденье и крышка унитаза (Автоматическое открывание/закрывание)

Проблема	Проверьте	Ссылка на страницу
Крышка унитаза не открывается автоматически	<ul style="list-style-type: none"> ● Не установлен ли параметр "Автоматическое открывание/закрывание" на "ВЫКЛ."? → Установите на "ВКЛ." ● Даже при установке на "ВКЛ." "Автоматическое открывание/закрывание" не выполняется в течение приблизительно 15 секунд после закрывания сиденья или крышки унитаза. <ul style="list-style-type: none"> • Если крышка закрыта вручную (Чтобы сделать унитаз более удобным в использовании, задан интервал времени от момента закрывания крышки до момента ее следующего открывания.) 	46 -
	<ul style="list-style-type: none"> ● Установлен ли параметр "Задержка автоматического открывания" на 30 секунд или 90 секунд? 	48
	<ul style="list-style-type: none"> ● После включения питания крышка не будет автоматически открываться в течение периода времени от 10 до 60 секунд. → Открывайте и закрывайте крышку вручную. 	-
	<ul style="list-style-type: none"> ● Установлено ли покрытие для сиденья или крышки унитаза? → Снимите любые покрытия. 	9
	<ul style="list-style-type: none"> ● Обнаружение этим датчиком распознавания человека может быть затруднено, если унитазом пользуется человек маленького роста, например ребенок. 	-
Крышка унитаза не закрывается автоматически	<ul style="list-style-type: none"> ● Не установлен ли параметр "Автоматическое открывание/закрывание" на "ВЫКЛ."? → Установите на "ВКЛ." ● В следующих случаях крышка закрывается примерно через 5 минут. <ul style="list-style-type: none"> • Если не сядились на унитаз • Менее 6 секунд использования унитаза • Время нахождения перед унитазом менее 6 секунд. ● Если они не закрываются автоматически, даже когда параметр "Автоматическое открывание/закрывание" установлен на "ВЫКЛ.", возможно, датчик присутствия не может правильно выполнить обнаружение. → Если перед унитазом находятся отражающие предметы, такие как зеркало или стекло, уберите их или используйте шторы либо подобные вещи, чтобы закрыть эти отражающие предметы. 	46 - 9
	<ul style="list-style-type: none"> ● Не подвергается ли датчик воздействию прямых солнечных лучей? → Не подвергайте датчик воздействию прямых солнечных лучей, иначе он может работать неправильно. ● Нет ли нагревателя в зоне обнаружения датчика присутствия? → Не ставьте его в зоне обнаружения датчика. ● Установлены ли в ванной комнате также писсуар или умывальная раковина? → Датчик может обнаруживать того, кто пользуется писсуаром, и это ведет к открыванию или закрыванию крышки унитаза. ● Если дверь в санузел открыта, датчик может обнаруживать людей, которые проходят мимо двери санузла. 	9
Крышка унитаза открывается сама по себе	<ul style="list-style-type: none"> ● Установлен ли параметр "Автоматическое открывание/закрывание" на "ВКЛ."? → Также можно переключить на "ВЫКЛ." ● Установлен ли параметр "Задержка автоматического закрывания" на 25 секунд? ● Находится ли какое-нибудь покрытие сиденья или одежда между Вашим телом и датчиком сиденья? Касаетесь ли Вы датчика сиденья телом? → Проверьте место расположения датчика сиденья и сядьте на сиденье таким образом, чтобы Ваша кожа контактировала с местом расположения датчика. 	46 46 9
Крышка и сиденье унитаза открываются одновременно	<ul style="list-style-type: none"> ● Установлен ли "Крышка/сиденье" для "крышка и сиденье"? 	48
Остановки (или закрывание) во время открывания	<ul style="list-style-type: none"> ● Если крышка или сиденье встречают препятствие при первом открывании после включения питания, это может привести к частичному открыванию (возможно, с последующим закрыванием) во время очередного открытия. → Устраните все препятствия и отключите питание. После примерно 5 секунд снова включите питание. Затем нажмите кнопку  "Открывание/закрывание сиденья". 	13 14
Время открывания изменено	<ul style="list-style-type: none"> ● Обнаружение датчиком тела может быть затруднено, если температура окружающей среды превышает 30 °С, например в летнее время. 	9

Сиденье и крышка унитаза

Проблема	Проверьте	Ссылка на страницу
Сиденье унитаза холодное	<ul style="list-style-type: none"> ● Не установлен ли режим нагрева сиденья унитаза в положение отключено или низкий температурный режим? 	22
	<ul style="list-style-type: none"> ● Активирован режим энергосбережения? <ul style="list-style-type: none"> • Когда включена функция энергосбережения, на главном дисплее горит индикатор "Энергосбережение", а индикатор "Питание" не горит. Когда Вы садитесь на сиденье, нагреватель сиденья унитаза временно включается, и сиденье нагревается приблизительно за 15 минут. → Если включена функция энергосбережения, ее можно отключить. 	24
	<ul style="list-style-type: none"> ● Вы сидите долго? <ul style="list-style-type: none"> • Приблизительно через 20 минут сидения температура начинает снижаться, а примерно через 1 час нагреватель сиденья унитаза выключается. → Встаньте с сиденья, а затем сядьте снова. 	26
	<ul style="list-style-type: none"> ● Установлено ли покрытие для сиденья или крышки унитаза? <ul style="list-style-type: none"> → Снимите любые покрытия. 	9
Не удастся открыть или закрыть при помощи пульта дистанционного управления	<ul style="list-style-type: none"> ● Если открывается автоматически <ul style="list-style-type: none"> → Проверьте, "Работает ли пульт дистанционного управления?" ● Крышка унитаза не открывается даже автоматически <ul style="list-style-type: none"> • Вероятно, крышка установлена неверно. → Пожалуйста, установите надлежащим образом ● Возможна неправильная работа под люминесцентными лампами. 	67
	<ul style="list-style-type: none"> ● Крышка унитаза не открывается даже автоматически <ul style="list-style-type: none"> • Вероятно, крышка установлена неверно. → Пожалуйста, установите надлежащим образом 	34
Крышка открывается/закрывается при нажатии на пульте кнопки "Открытие/закрывание сиденья".	<ul style="list-style-type: none"> ● Не установлен ли параметр "Автоматическое открывание/закрывание" на "ВЫКЛ."? <ul style="list-style-type: none"> • Когда параметр "Автоматическое открывание/закрывание" установлен на "ВЫКЛ." кнопка "Открывание/закрывание сиденья" открывает крышку. Чтобы открыть/закрывать сиденье, нажмите и удерживайте кнопку "Открывание/закрывание сиденья" более 1 секунды. • Вы можете переключить параметр "Автоматическое открывание/закрывание" на "ВКЛ.", чтобы открывать крышку и сиденье вместе при нажатии на кнопку "Открывание/закрывание сиденья". 	14
	<ul style="list-style-type: none"> ● Не установлен ли параметр "Автоматическое открывание/закрывание" на "ВЫКЛ."? <ul style="list-style-type: none"> • Когда параметр "Автоматическое открывание/закрывание" установлен на "ВЫКЛ." кнопка "Открывание/закрывание сиденья" открывает крышку. Чтобы открыть/закрывать сиденье, нажмите и удерживайте кнопку "Открывание/закрывание сиденья" более 1 секунды. • Вы можете переключить параметр "Автоматическое открывание/закрывание" на "ВКЛ.", чтобы открывать крышку и сиденье вместе при нажатии на кнопку "Открывание/закрывание сиденья". 	46

Энергосбережение

Проблема	Проверьте	Ссылка на страницу
Не загорается индикатор энергосбережения	<ul style="list-style-type: none"> ● Не переводился ли выключатель питания в положение отключения либо не прекращалась ли подача электроэнергии? <ul style="list-style-type: none"> • Индикатор "Энергосбережение" на главном дисплее может не гореть при включении питания, даже если функция энергосбережения включена. (Он включается в течение приблизительно 24 часов, поскольку настройка сохраняется.) 	-
Не работает функция энергосбережения по таймеру	<ul style="list-style-type: none"> ● Не менялись ли батарейки пульта дистанционного управления? <ul style="list-style-type: none"> • При замене батареек может произойти отмена функции "Энергосбережение по таймеру". → Установите функцию энергосбережения по таймеру снова в то время, когда она должна запускаться. 	26
Не работает функция "Автоматическое энергосбережение ПЛЮС" или автоматического энергосбережения	<ul style="list-style-type: none"> ● Поскольку данной функции необходимо несколько дней для изучения условий использования изделия, прежде чем будет запущен режим энергосбережения, экономия электроэнергии может быть незначительной в зависимости от частоты использования. → Проверьте настройку энергосбережения. 	24

Поиск и устранение неисправностей

DEODORIZER

Проблема	Проверьте	Ссылка на страницу
По-видимому DEODORIZER не работает	<ul style="list-style-type: none"> ● Отключена ли функция устранения неприятных запахов? → Установите на "ВКЛ.". 52 	
	<ul style="list-style-type: none"> ● Даже после занятия сидячего положения Вы не слышите каких-либо рабочих звуков изделия. → Полностью сядьте на сиденье унитаза. 9 	
	<p>Если Вы слышите звук работы системы устранения неприятных запахов, но неприятные запахи не устраняются. → Очистите фильтр системы устранения неприятных запахов. 31</p>	
Исходит странный запах	<ul style="list-style-type: none"> ● Вы пользуетесь отдельно купленным дезодорантом или освежителем воздуха? <ul style="list-style-type: none"> • Это может снизить эффективность системы устранения неприятных запахов изделия или привести к появлению странных запахов. → Уберите дезодорант или освежитель воздуха. - 	
Не работает функция AUTO POWER DEODORIZER	<ul style="list-style-type: none"> ● Не отключена ли функция "AUTO POWER DEODORIZER"? → Установите на "ВКЛ.". 52 ● Она запускается приблизительно через 10 секунд после вставания с сиденья унитаза. - 	

Гигиенические функции

Проблема	Проверьте	Ссылка на страницу
Не загорается Мягкое освещение Подсветка чаши, индикатор ОЧИСТКА.	<ul style="list-style-type: none"> ● Не установлен ли соответствующий параметр на "ВЫКЛ."? → Установите на "ВКЛ.". 54 ● Если индикатор ОЧИСТКА не загорается, то требуется замена соответствующих деталей. Обратитесь в магазин по установке/продаже приобретенного изделия или обратитесь в службу поддержки TOTO. (Смотрите контактные данные на последней странице) - 	
Если не осуществляется предварительное или последующее распыление	<ul style="list-style-type: none"> ● Не установлен ли параметр "Автоматическая очистка чаши" на "ВЫКЛ."? → Установите на "ВКЛ.". 50 	
	<ul style="list-style-type: none"> ● Не активно, если открыта крышка. <ul style="list-style-type: none"> • Установлен ли параметр "Автоматическое открывание/закрывание" на "крышка и сиденье"? → Можно изменить на "крышка". 48 	
	<ul style="list-style-type: none"> ● В течение примерно 90 секунд после завершения распыления повторное распыление не осуществляется. - ● Выполните Режим удаления отложений. 35 	
Самопроизвольное предварительное распыление аэрозоля	<ul style="list-style-type: none"> ● Датчик тела может обнаружить движение даже через дверь санузла или через стену перед унитазом. Поэтому крышка может открыться и осуществится распыление аэрозоля, если кто-то перемещается за пределами санузла. → Также можно переключить "Автоматическая очистка чаши" на "ВЫКЛ.". 18 → Также можно переключить "Автоматическая очистка чаши" на "ВЫКЛ.". 50 	
	<ul style="list-style-type: none"> ● Примерно через 8 часов после того, как функция промывки (омывание сзади, омывания спереди и т. д.) не используется, начнет осуществляться "Автоматическая очистка чаши", вода автоматически распыляется в унитазе. 19 	
Слабое предварительное/ последующее распыление аэрозоля	<ul style="list-style-type: none"> ● Выполните Режим удаления отложений. 35 	

Прочее

Проблема	Проверьте	Ссылка на страницу
Вода вытекает из сантехнических соединений	<ul style="list-style-type: none"> ● Если гайки соединений ослабли, плотно затяните их при помощи такого инструмента, как разводной гаечный ключ. → Если утечка воды не прекращается, закройте запорный клапан и проконсультируйтесь с клиентской службой TOTO (контактная информация приведена на задней стороне обложки). 	-
Гаснет дисплей на пульте дистанционного управления	<ul style="list-style-type: none"> ● Если в течение 60 секунд или более на пульте дистанционного управления не нажать какую-либо кнопку, дисплей гаснет. 	12
Из основного блока раздается звук	После входа в санузел	
	<ul style="list-style-type: none"> ● Если "Автоматическая очистка чаши" включена, то для предотвращения загрязнения в унитазе предварительно распыляется вода и издается звук распыливания. → Также можно переключить на "ВЫКЛ." 	50
	При размещении на сиденье унитаза.	
	<ul style="list-style-type: none"> ● Вы можете слышать звук нагревающейся воды. 	-
	Когда сиденье унитаза занято	
	<ul style="list-style-type: none"> ● Если функция очистки работает надлежащим образом, с интервалом в несколько секунд слышен рабочий звук. 	-
	При отдалении от чаши после использования	
	<ul style="list-style-type: none"> ● Когда включена функция "AUTO POWER DEODORIZER", во время ее работы издаются звуки работы системы устранения неприятных запахов на увеличенной мощности в течение 60 секунд после вставания с сиденья унитаза. → Также можно переключить на "ВЫКЛ." 	18 52
	<ul style="list-style-type: none"> ● Если параметр "Автоматическая очистка форсунки" установлен на "ВКЛ." и Вы не пользовались функциями омывания (например, Омывание сзади и Омывание спереди) в течение 8 часов, Вы услышите звуки выдвижения форсунки и ее очистки с помощью "ewater+". → Также можно переключить на "ВЫКЛ." 	18 50
	<ul style="list-style-type: none"> ● Если функция "Автоматическая очистка чаши" включена, то после использования унитаза раздается звук распыления антибактериальной воды. → Также можно переключить на "ВЫКЛ." 	18 50
<ul style="list-style-type: none"> ● После того как "Автоматическая очистка форсунки" и другие операции будут завершены, будут слышны звуки перемещения форсунки и слива воды из нее. ● Вы можете слышать звук слива оставшейся воды. ● Вы можете слышать звук работающего вентилятора устройства. (Приблизительно 30 минут) 	- - -	
Когда Вы не пользуетесь данным изделием (например, ночью)		
<ul style="list-style-type: none"> ● Когда включены функции "Автоматическая очистка чаши" и "Автоматическая очистка форсунки", а функциями омывания (омывание спереди/сзади и т.п.) не пользовались в течение 8 часов, можно слышать следующие звуки. <p>"Автоматическая очистка форсунки" : форсунка очищается при помощи "ewater+". По завершении действия выдвигается форсунка, в приборе возникнет звук слива лишней воды</p> <p>"Автоматическая очистка чаши" : звук распыления воды внутри унитаза для дезинфекции.</p> → Также можно переключить на "ВЫКЛ."	50	
Индикаторы "ПИТАНИЕ" (оранжевый) и "ЭНЕРГОСБЕРЕЖЕНИЕ" (оранжевый) на корпусе изделия мигают	<ul style="list-style-type: none"> ● Если индикаторы "ПИТАНИЕ" (оранжевый) и "ЭНЕРГОСБЕРЕЖЕНИЕ" (оранжевый) мигают одновременно, пришло время выполнить Режим удаления отложений. → Выполните Режим удаления отложений. 	35

Технические характеристики

Пункт		TCF802C2G TCF801CG		
Номинальное напряжение питания		220 - 240 В переменного тока, 50 Гц		
Номинальная потребляемая мощность		844 - 854 Вт		
Максимальная потребляемая мощность		1455 - 1468 Вт <При температуре подаваемой воды 0 °С>		
Тип водонагревателя		Проточный		
Длина шнура питания		0,9 м		
Уровень защиты от воды		IPX4		
Омывание	Объем омывания	Омывание сзади	Ок. 0,27 - 0,43 л/мин. <при давлении воды 0,20 МПа>	
		Мягкое омывание сзади	Ок. 0,27 - 0,43 л/мин. <при давлении воды 0,20 МПа>	
		Омывание спереди	Ок. 0,29 - 0,43 л/мин. <при давлении воды 0,20 МПа>	
	Температура воды		Диапазон регулировки температуры: ВЫКЛ., ок. 30 - 40 °С	
	Мощность нагревателя		1200 - 1428 Вт	
	Предохранительное устройство		Термопредохранитель	
	Устройство предотвращения обратного потока		Воздушный зазор (согласно EN1717), вакуумный клапан	
Подогретое сиденье	Температура поверхности		Диапазон регулировки температуры: ВЫКЛ., ок. 28 - 36 °С (автоматическое энергосбережение: ок. 26 °С, автоматическое энергосбережение ПЛЮС: ВЫКЛ.)	
	Мощность нагревателя		55 - 65 Вт	
	Предохранительное устройство		Термопредохранитель	
DEODORIZER	Метод		О ₂ -дезодорирования	
	Расход воздуха		Нормальный режим: ок. 0,09 м ³ /мин, мощный режим: ок. 0,16 м ³ /мин	
	Потребляемая мощность		Нормальный режим: ок. 1,7 Вт, мощный режим: ок. 5,3 Вт	
Сушка теплым воздухом	Температура теплого воздуха ^{*1}		Диапазон регулировки температуры: прим. 37 - 55 °С	
	Расход воздуха		прим. 0,29 м ³ /мин.	
	Мощность нагревателя		200 - 238 Вт	
	Предохранительное устройство		Термопредохранитель	
Давление подачи воды		Минимальное требуемое давление воды : 0,1 МПа <динамическое>, Максимальное давление воды : 1,0 МПа <статическое>		
Температура подаваемой воды		0 - 35 °С		
Рабочая температура окружающей среды		0 - 40 °С		
Размеры		Ш 391 мм × Г 579 мм × В 108 мм		
Вес		Ок. 8 кг		

*1 Температура вокруг отверстия выхода теплого воздуха, измеренная компанией TOTO.

Указания по технике безопасности

Сиденье унитаза с функцией омывания теплой водой является электрическим прибором.

Если использовать изделие после окончания срока службы или продолжать использовать его после возникновения неисправности, это может привести к выходу электрических компонентов из строя, образованию дыма или к возгоранию.

Для безопасного использования сиденья унитаза с функцией омывания теплой водой

Рекомендуется периодически осматривать изделие.

- Рекомендуется заменить изделие на новое, если Вы пользуетесь им после окончания срока службы.



Если Вы заметили какие-либо отклонения в работе изделия, прекратите его использование и проконсультируйтесь со специалистом по установке, продавцом или контактным лицом, указанным на задней стороне обложки настоящего руководства. (Поврежденное изделие может стать причиной пожара, поражения электрическим током, а также затопления помещения водой.)

- Немедленно отключите питание и закройте запорный клапан.

Гарантия

ГАРАНТИЯ ПРОИЗВОДИТЕЛЯ

1. Гарантия ТОТО

Компания ТОТО предоставляет гарантию на то, что в выпускаемых ею товарах отсутствуют дефекты изготовления при нормальной эксплуатации и обслуживании в течение двух лет с даты покупки. Настоящая гарантия применима только к конечному потребителю.

«Конечным потребителем» согласно настоящей гарантии является любое физическое лицо, приобретающее товар исключительно для личных, семейных, домашних и иных нужд, не связанных с осуществлением предпринимательской деятельности.

Настоящая гарантия не затрагивает договорные или законные права конечного потребителя при сделках с продавцом, а также законные права конечного потребителя в отношениях с производителем товара.

Выполненные с разрешения компании ТОТО ремонтные работы или любая замена компонентов товара не означает продления гарантийного срока на товар, а также не может привести к возобновлению гарантийного периода.

2. Гарантия

Компания ТОТО предоставляет гарантию на то, что в товарах производства ТОТО отсутствуют дефекты изготовления. Определение того, является ли товар неисправным, основывается на уровне технологии на момент изготовления.

Обязательства компании ТОТО согласно настоящей гарантии ограничиваются на усмотрение компании ТОТО выполнением ремонта или заменой товара или его компонентов, которые признаны неисправными компанией ТОТО, при условии, что такие товары были установлены и использовались в соответствии с инструкциями по эксплуатации, выпущенными совместно с товаром, и в соответствии со всеми действующими правилами производства работ по монтажу. Компания ТОТО оставляет за собой право проводить такого рода экспертизу, которую она сочтет необходимой для установления причины возникновения неисправности. Компания ТОТО не будет взимать с конечного пользователя стоимость ремонта и замены компонентов товара, использованных во время ремонтных работ, проводимых в пределах гарантийного срока, или замены самих товаров в рамках гарантии.

3. Предварительные условия для активации гарантии

Для удовлетворения гарантийного требования компании ТОТО необходимо предъявить документ, подтверждающий покупку товара, например, в виде копии, в котором будет указана дата покупки, номер документа, а также имя и адрес продавца. Компания ТОТО может запросить у конечного потребителя фотографии повреждений и/или тип подключения к сети энергоснабжения или системе водоснабжения с водой, пригодной для хозяйственного использования. Если компания ТОТО запрашивает такого рода фотографии, то их также необходимо предоставить, чтобы обеспечить действительность гарантии. Претензия, основанная на этой гарантии, не требует доказательств того, что товары, в отношении которых было заявлено наличие дефекта, были установлены и эксплуатировались надлежащим образом и в соответствии с инструкциями, которые были включены компанией ТОТО в комплект поставки товара, кроме того, были соблюдены все соответствующие законы и прочие правовые положения. Если конечный потребитель заявляет о неисправности приобретенного товара в случае приобретения данного товара у монтажной организации, то конечный потребитель обязан связаться с упомянутой монтажной организацией. Во всех других случаях конечный потребитель может связаться с продавцом, у которого был приобретен товар, или с сервисным центром, уполномоченным компанией ТОТО, или обратиться непосредственно в компанию ТОТО. Уведомление о наличии дефектов должно быть представлено в течение допустимого короткого периода после обнаружения дефекта и не позднее, чем до истечения гарантийного срока.

4. Исключения из гарантии

Настоящая гарантия не применяется в следующих случаях:

- a) если повреждение или разрушение произошли в результате пожара, землетрясения, наводнения, бури или при других форс-мажорных обстоятельствах, в случае повреждений в результате выброса газа (сероводорода), а также, вызванные солью или в результате высокого напряжения;
- b) если повреждение или разрушение произошли в результате установки, которая не соответствовала условиям эксплуатации или установленным требованиям, предъявляемым к профессиональной установке; при несоответствующей, неправильной или ненадлежащей эксплуатации или несоблюдении условий, предъявляемых компанией TOTO к эксплуатации, или приведенных на этикетках на товаре, а также при ненадлежащем обслуживании товара вопреки условиям эксплуатации;
- c) если повреждение или разрушение произошли в результате внесения изменений, демонтажа или уничтожения товара;
- d) если повреждение или разрушение произошли в результате отложения осадка или попадания инородных частиц в систему водоснабжения;
- e) если повреждение или разрушение произошли в результате низкого качества воды в регионе, в котором используется товар;
- f) если повреждение или разрушение произошли в результате перестановки после монтажа товара по причине вредоносных условий окружающей среды;
- g) если повреждение или разрушение произошли в результате обстоятельств, которые не связаны с самим товаром, например, в результате вмешательства в конструкцию здания;
- h) если повреждение или разрушение произошли в результате урона, нанесенного животными или насекомыми, к примеру, мышами или останками мертвых животных или насекомых;
- i) если повреждение или разрушение произошли в результате замораживания товара;
- j) если повреждение или разрушение произошли в результате несоответствующего энергообеспечения, которое с точки зрения напряжения, частоты или условий использования плавких предохранителей не соответствует нормативным требованиям, предъявляемым к электропитанию в бытовых условиях, или при наличии электромагнитных волн, источником которых не является сам товар, например, от линий электропередач и периферийных устройств;
- k) если повреждение или разрушение произошли в результате установки товара в движущихся транспортных средствах, например, в автомобилях или на кораблях;
- l) если повреждение или разрушение произошли в результате использования аккумуляторов и т. п.;
- m) если повреждение или разрушение произошли в результате износа компонентов, подлежащих регулярному обслуживанию (например, фильтр дезодоратора, водосливная пробка);
- n) если во время проведения ремонтных работ или работ по обслуживанию товара были использованы запчасти, которые не являются оригинальными частями компании TOTO;
- o) если неисправность была вызвана транспортировкой или установкой товара;
- p) если товар является демонстрационной моделью или образцом / товаром, который ранее использовался в качестве демонстрационной модели или образца;
- q) в случае неисправности расходных материалов (например, фильтров, фильтрующих элементов или аккумуляторов) или материалов, которые подвержены естественному износу (например, уплотнений или шлангов);
- г) если дефект вызван поломкой хрупких компонентов (например, окошка датчика или мелких клапанов);
- s) если дефект связан с умышленным повреждением или повреждением вследствие грубой халатности конечного пользователя или третьей стороны.

В каждой конкретной ситуации компания TOTO будет проводить проверку того является ли заявленный конечным потребителем случай гарантийным. Если компания TOTO считает заявленное требование обоснованным и по этой причине проводит проверку поврежденного товара, вследствие чего становится ясно, что товар не был неисправен или неисправность не относится к гарантийному случаю, то компания TOTO оставляет за собой право предъявить конечному потребителю счет, покрывающий затраты, возникшие в результате визита представителей компании TOTO, или представителей компании, уполномоченной компанией TOTO, для предоставления услуг. Если компанией TOTO будет устранена неисправность, которая не относится к гарантийному случаю, то компания TOTO выставит счет конечному потребителю за фактические расходы (материалы, работу и визит). Если конечный потребитель считает, что у него есть дополнительные требования по другим гарантиям, то конечный потребитель должен установить предполагаемую обоснованность своего требования, в таком случае компания TOTO рассмотрит указанные требования.

Гарантия (продолжение)

5. Географическая область действия гарантии

Настоящая гарантия действительна в России, в других странах ЕАЭС и в Украине. Если товар установлен в регионе, в котором компания TOTO не имеет партнера, который мог бы проверить является ли случай гарантийным, конечный потребитель должен предложить кандидатуру монтажной организации, которая удовлетворяет аналогичным требованиям качества.

6. Действующее законодательство

Настоящая гарантия регулируется законодательством Российской Федерации. Настоящая гарантия не ущемляет законные права конечного потребителя, предоставленные ему законодательством страны, в которой была совершена покупка, и такие права остаются в силе.

НАСТОЯЩАЯ ПИСЬМЕННАЯ ГАРАНТИЯ ЯВЛЯЕТСЯ ЕДИНСТВЕННОЙ ГАРАНТИЕЙ, ПРЕДОСТАВЛЕННОЙ КОМПАНИЕЙ TOTO.

СОГЛАСНО НАСТОЯЩЕЙ ГАРАНТИИ РЕМОНТНЫЕ РАБОТЫ ИЛИ ЗАМЕНА ЯВЛЯЮТСЯ ЕДИНСТВЕННЫМИ МЕРАМИ УСТРАНЕНИЯ ДЕФЕКТОВ, КОТОРЫЕ ПРЕДОСТАВЛЯЮТСЯ КОНЕЧНОМУ ПОТРЕБИТЕЛЮ.

КОМПАНИЯ TOTO НЕ НЕСЕТ ОТВЕТСТВЕННОСТЬ ЗА УТРАТУ ВОЗМОЖНОСТИ ЭКСПЛУАТАЦИИ ТОВАРА, А ТАКЖЕ ЗА ПРОЧИЕ СЛУЧАЙНЫЕ, ФАКТИЧЕСКИЕ ИЛИ КОСВЕННЫЕ ПОВРЕЖДЕНИЯ ИЛИ РАСХОДЫ, ПОНЕСЕННЫЕ ПОКУПАТЕЛЕМ, А ТАКЖЕ ЗА ТРУДОВЫЕ ИЛИ ПРОЧИЕ РАСХОДЫ, СВЯЗАННЫЕ С УСТАНОВКОЙ ИЛИ ДЕМОНТАЖОМ, ИЛИ ЗАТРАТЫ НА РЕМОНТ, ВЫПОЛНЕННЫЙ ДРУГИМИ ОРГАНИЗАЦИЯМИ, ИЛИ ЗА ЛЮБЫЕ ПРОЧИЕ РАСХОДЫ, КОТОРЫЕ НЕ ПРИВЕДЕНЫ ВЫШЕ.

TOTO LTD.

2-1-1 Nakashima, Kokurakita, Kitakyushu, Fukuoka 802-8601 JAPAN

<https://jp.toto.com>

Представительство TOTO Лтд.

119034, г. Москва, Пожарский пер., д.15, этаж 3

Тел.: +7 495 114-5697 <http://www.ru.toto.com>

Важная информация для пользователей



Если Вы хотите утилизировать данное изделие, не выбрасывайте его вместе с обычными бытовыми отходами. Существует отдельная система сбора использованных электронных изделий согласно законодательству, которое требует надлежащей обработки, повторного использования и переработки таких изделий.

В некоторых странах можно бесплатно сдавать свои использованные электронные изделия в специальные пункты сбора или розничным торговцам (в случае покупки нового подобного изделия).

По вопросам правильного способа утилизации таких изделий следует обращаться к местным властям.

Тем самым Вы обеспечите необходимую обработку, повторное использование и переработку утилизируемого изделия, что позволит предотвратить потенциальное отрицательное воздействие на окружающую среду и здоровье людей.

Выбрасывайте только разряженные батарейки. Их нельзя выбрасывать вместе с бытовым мусором, а нужно сдавать в пункты сбора или розничным торговцам.

ЗАМЕТКИ

TOTO

TOTO LTD.

2-1-1 Nakashima, Kokurakita, Kitakyushu, Fukuoka 802-8601 JAPAN
<https://jp.toto.com>

**Представительство
TOTO Лтд.**

119034, г. Москва, Пожарский пер., д.15, этаж 3
Тел.: +7 495 114-5697 <http://www.ru.toto.com>



Чтобы обеспечить быстрое обслуживание, запишите следующую информацию.

Дата покупки:	Название магазина:
Дата: день/ месяц/ год	Тел.: