

СУШКА ДЛЯ РУК

ТС405G

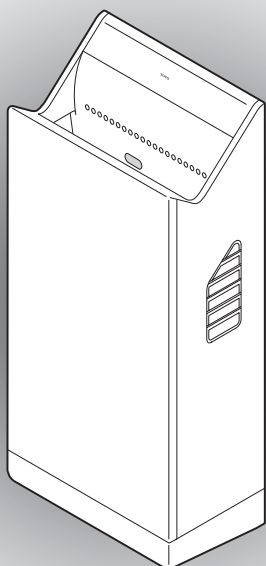

Предупреждения и уведомления . . . 2	Введение
Характеристики 3	
Наименование узлов 4	
Перед эксплуатацией 5	

Как пользоваться сушилкой 5	Эксплуатация
---------------------------------------	--------------

Чистка сушилки для рук 6	Чистка
------------------------------------	--------

Устранение неисправностей 9	Устранение неисправностей
Характеристики 10	

Гарантия 11	
-----------------------	--

■ Мы благодарим Вас за приобретение сушилки для рук. Пожалуйста, внимательно прочтите информацию, содержащуюся в настоящем руководстве, и пользуйтесь сушилкой для рук надлежащим образом. Храните данное руководство вблизи прибора.

Предупреждения и уведомления

Обязательно соблюдайте все предупреждения.



Пожалуйста, внимательно ознакомьтесь с предупреждениями и пользуйтесь прибором надлежащим образом. Соблюдайте все меры по технике безопасности и предупреждения.

- Значение указаний и предупреждений.



 Внимание	Наличие данного предупреждения означает, что неправильная эксплуатация чревата тяжелыми травмами и даже летальным исходом.
---	--

 Осторожно	Наличие данного предупреждения означает, что неправильная эксплуатация чревата тяжелыми травмами или физическими увечьями.
--	--

- Для классификации и разъяснения отдельных указаний, соблюдение которых обязательно, использованы следующие символы.

Пример символа	Значение символа
	Символ  указывает на запрещенное действие.

Внимание

 Запрещается	Избегайте попадания влаги в процессе чистки продукта. <ul style="list-style-type: none">• Это чревато повреждением прибора или поражением током.
 Не разбирать	Не кладите сигареты в основной элемент. <ul style="list-style-type: none">• Это чревато возгоранием.
 Обязательно	Присоединить выключатель питания.

Внимание

Не закрывайте воздушные сопла рукой.
Не кладите в воздушные сопла предметы и не лейте в них воду. <ul style="list-style-type: none">• Это может привести к неисправности.
Не кладите мусор и прочие предметы в основной элемент. <ul style="list-style-type: none">• Это может привести к неисправности.

ХАРАКТЕРИСТИКИ

■ Гигиеническая сушка без соприкосновения

- После расположения рук внутри сушки сенсор детектирует их присутствие, автоматически подавая сухой воздух для сушки рук.

■ Четыре режима эксплуатации

- Выбор одного из четырех режимов эксплуатации осуществляется переключением ВЕНТИЛЯТОРА в положение эффективной (HI) или медленной сушки (LOW) и включением или выключением обогревателя.
- Включите обогреватель для уменьшения чувства холода при подаче воздуха и сушите руки комфортно и быстро.

■ Легкая чистка

- Поддон для воды легко снимается и устанавливается для удаления остатков воды.
- Снимите боковые крышки и почистите сушку, удалив застоявшуюся воду.

Таймер, предотвращающий неправильную эксплуатацию

- При непрерывной эксплуатации сушки в течение 30 секунд и более включается таймер, предотвращающий ее неправильную эксплуатацию, и выключает сушку. Чтобы снова воспользоваться сушкой, полностью выньте из нее руки.

Наименование узлов

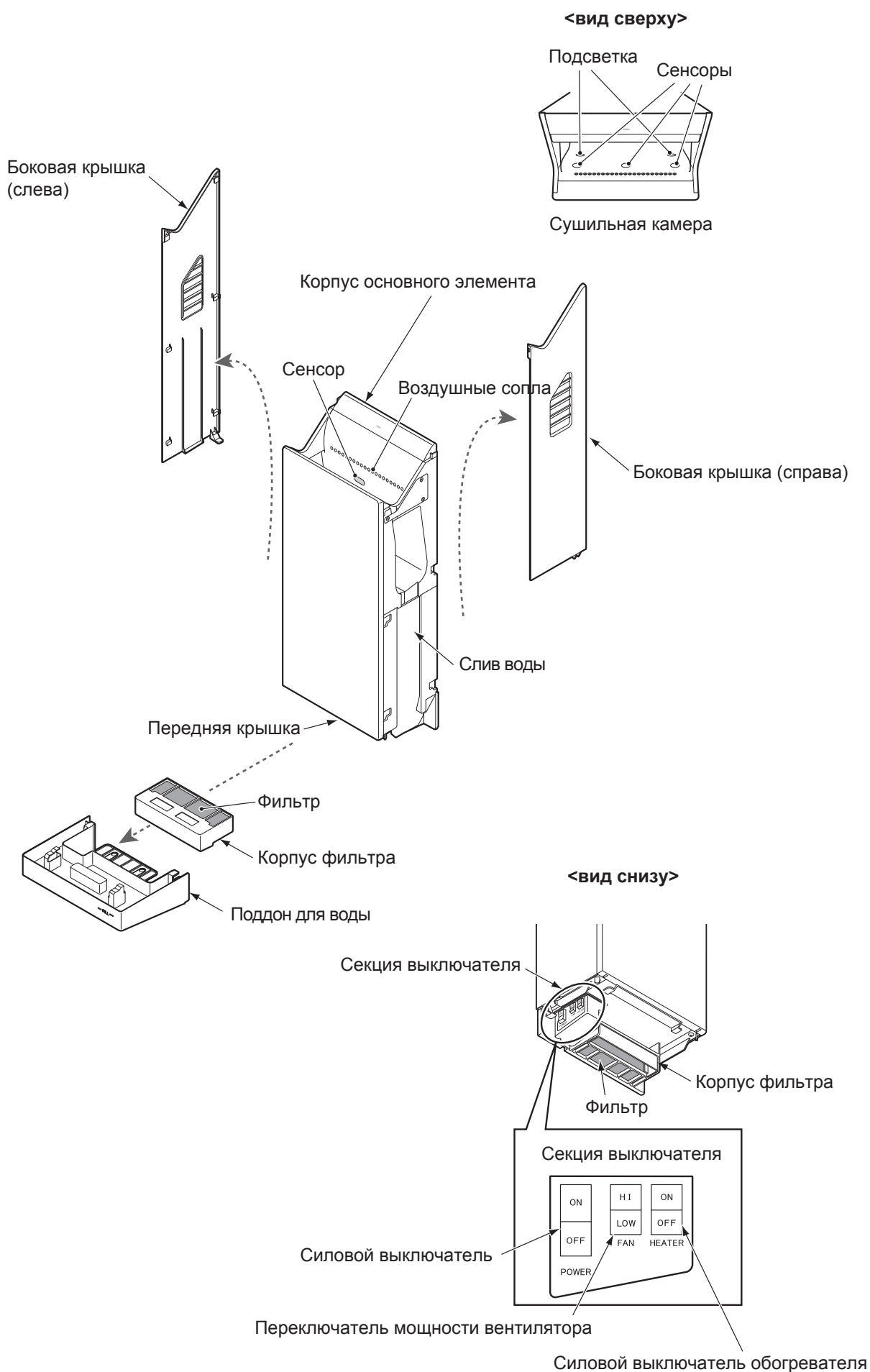

Перед эксплуатацией

1 Снимите поддон для воды.

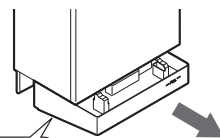

Медленно потяните на себя

2 Переключите силовой выключатель на ВКЛ.

Секция выключателя

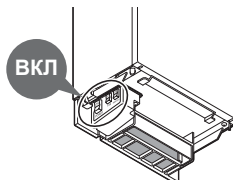
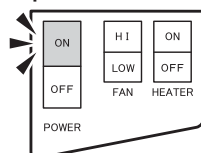

• Загорается подсветка в сушильной камере.

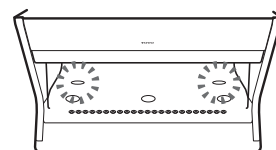

3 Включите рабочий режим.

Переключатель		Рекомендуется	Переключатель
Вентилятор (Переключатель мощности вентилятора)	ВЫС	Для быстрой сушки	
	НИЗК	Для низкого уровня шума	
ОБОГРЕВАТЕЛЬ (Силовой выключатель обогревателя)	ВКЛ	Если воздух холодный	
	ВЫКЛ	Чтобы сэкономить электроэнергию	

* Настройка по умолчанию: [ВЕНТИЛЯТОР: ВЫС] [ОБОГРЕВАТЕЛЬ: ВКЛ]

4 Заново установите поддон для воды.

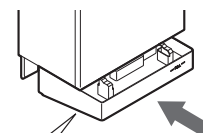

Вставьте поддон и протолкните его вперед до тех пор, пока не будет слышен щелчок.

Как пользоваться сушкой

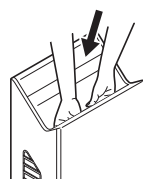

Выпрямите пальцы и опустите обе руки в сушильную камеру.

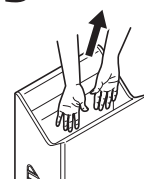

После включения вентилятора медленно поднимайте руки для стока воды.

Внимание!

• Если воздух подается с трудом, то слегка переместите Ваши руки в сторону.

Чистка суши для рук

Внимание!

- Перед чисткой переключите Силовой выключатель в положение ВЫКЛ. ► См. стр. 5
(В противном случае возможно непреднамеренное включение прибора.)

Чистка поддона для воды

1–2 раза в неделю

- Если в поддоне собралась вода, то вылейте воду и протрите поддон.
- Прозеинфицируйте глубоко въевшуюся грязь и неприятные запахи раствором хлора.

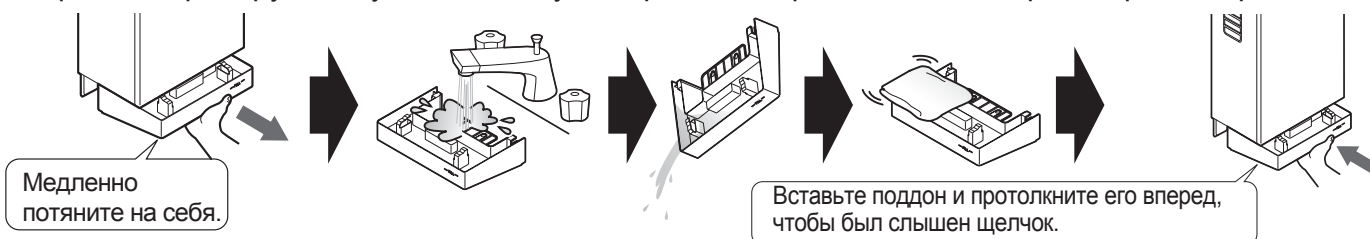

Внимание!

- Выливайте воду и не давайте ей дойти до линии ПОЛНЫЙ.
(Если вода дошла до линии ПОЛНЫЙ и выше, то она будет выливаться из поддона.)
- Вынимая поддон, крепко держите его, вытягивая поддон по горизонтали.
- Не устанавливайте поддон для воды в прибор, если в нем находится моющий раствор.
(Это может привести к неисправности.)

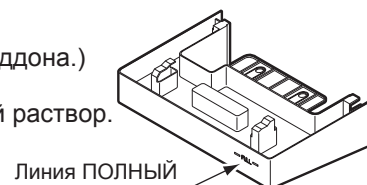

Чистка корпуса основного элемента, сенсоров и воздушных сопел

1 раз в месяц

- Протрите компоненты мягкой сухой тканью.
Если компоненты очень грязные, то протрите их мягкой тканью, намочив ее в нейтральном моющем средстве. Затем снова протрите их тканью с чистой водой.

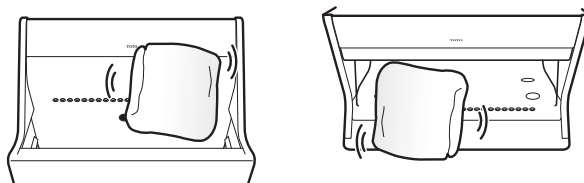

- Если загрязнились сенсоры, то это может привести к неправильному детектированию.

⚠ Осторожно



Не использовать для чистки кислоты, щелочные растворы, бензин, растворители, порошки, жесткие нейлоновые щетки или аналогичные продукты.

- Это может привести к образованию трещин, царапин, плохому детектированию или неисправности прибора.

Совет 1

Совет 1

- Для легкой чистки внутри прибора снимите боковые крышки.
► См. стр. 7 Чистка водостока

1 Снимите поддон для воды.

- Если Вы снимете боковые крышки, не сняв сначала поддон для воды, то Вы можете поломать поддон.

2 Снимите левую и правую боковые крышки.

Внимание!

- Держите боковые крышки за их верхнюю часть и тяните их вверх и наружу. (Не пытайтесь снять крышки, держась за прорези, т.к Вы можете повредить их.)

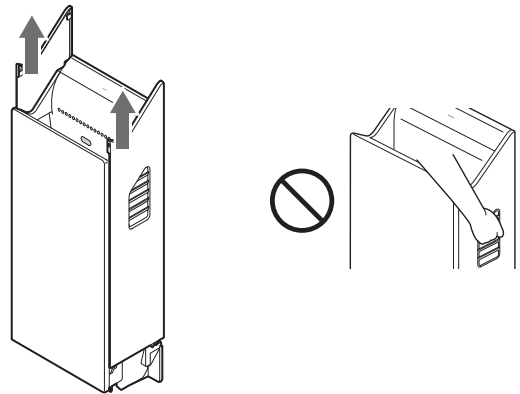

3 Протрите крышки мягкой тканью с нейтральным моющим средством, затем протрите их еще раз чистой водой.

- Грязный водосток может вызывать неприятные запахи.

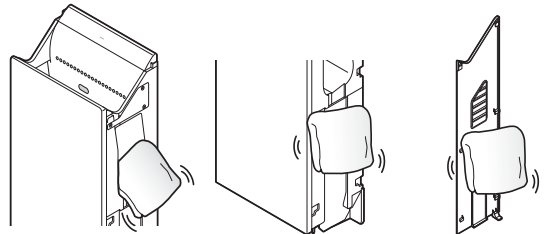

Осторожно



Запрещается

Не использовать для чистки кислоты, щелочные растворы, бензин, растворители, порошки, жесткие нейлоновые щетки или аналогичные продукты.

- Это может привести к образованию трещин, царапин, плохому детектированию или неисправности прибора.

4 Повторно установите боковые крышки.

- Вставляйте боковые крышки сверху вниз.
- После установки проверьте наличие зазора между передней и боковыми крышками, убедитесь, что 6 упоров боковых крышек полностью зафиксированы.

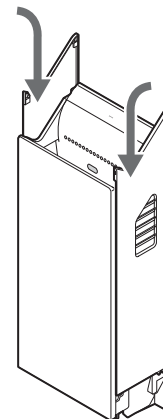

Разъемы корпуса основного элемента

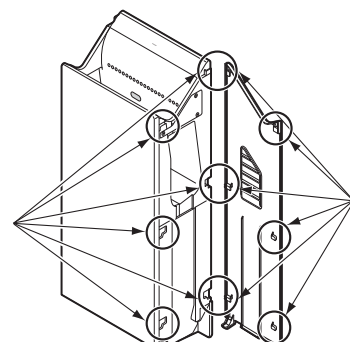

Упоры боковых крышек

5 Заново установите поддон для воды.

1 Снимите поддон для воды.

2 Снимите корпус фильтра.

- Потяните за корпус фильтра вперед и отсоедините его от основного элемента.
(Если корпус зафиксирован пленкой, то сначала снимите пленку.)

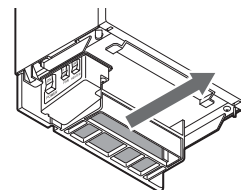

3 Снимите фильтр и удалите с его поверхности грязь и пыль.

- Грязный фильтр может сократить эффективность работы прибора, в том числе поток воздуха, и привести к усилению шума и неисправности.

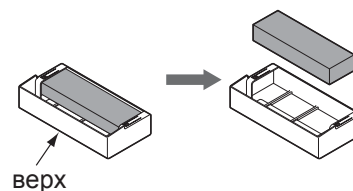

Чистка фильтра, если он очень загрязнен

Прополосните фильтр водой и полностью высушите его перед установкой.

При наличии в фильтре липкой или глубоко въевшейся грязи вымойте его нейтральным моющим средством, тщательно прополосните и полностью высушите.

- Полностью высушите фильтр перед установкой.
(Установка влажного фильтра чревата повреждением прибора.)

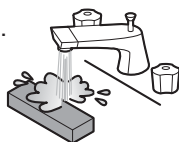

4 Установите фильтр в корпус фильтра.

- Обратите внимание на правильное расположение верхней и нижней части фильтра.

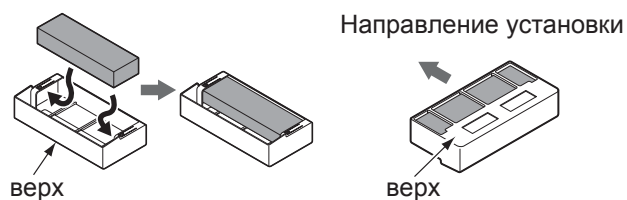

5 Установите корпус фильтра в основной элемент.

- Надежно установите корпус фильтра в первоначальное положение. Плотно установите корпус фильтра, должен быть слышен щелчок.

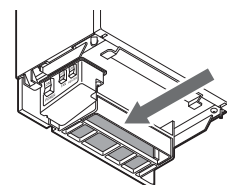

6 Заново установите поддон для воды.

Устранение неисправностей

Перед тем, как вызвать мастера для ремонта прибора, внимательно ознакомьтесь с настоящим разделом по устранению неисправностей.

Неисправность Нет подачи сухого воздуха при опускании рук в камеру.

Проверка и результат		Решение
Нет освещения	Силовой выключатель находится в положении ВЫКЛ. Прерыватель цепи переменного тока находится в положении ВЫКЛ.	<ul style="list-style-type: none"> Если это так, переключите силовой выключатель в положение ВКЛ. Если это так, переключите прерыватель цепи переменного тока в положение ВКЛ.
Режим работы подсветки ① ► См. ниже.	Износился двигатель вентилятора или с двигателем вентилятора возникла какая-либо другая проблема.	<ul style="list-style-type: none"> Замените двигатель вентилятора, обратитесь в фирму, установившую или продавшую Вам прибор.
Режим работы подсветки ② ► См. ниже.	Непрерывный сбой детектирования сенсора. <ul style="list-style-type: none"> Возможно, внутри прибора находится предмет, блокирующий работу сенсора? Сенсор загрязнен? 	<ul style="list-style-type: none"> Если в приборе находится инородный предмет, то удалите его. Если сенсор загрязнен, протрите его чистой мягкой тканью.

Неисправность В зависимости от места расположения рук не подается сухой воздух.

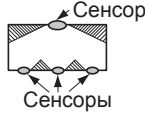
Проверка и результат		Решение
Подсветка включена	В некоторых местах, в частности между сенсорами и вблизи углов, сенсоры плохо детектируют руки (заштрихованные участки на рисунке). 	<ul style="list-style-type: none"> Выпрямите пальцы и полностью опустите обе руки в сушильную камеру, избегая заштрихованных участков на рисунке. Если подается воздух, то сушка работает правильно.
Режим работы подсветки ② ► См. ниже.	Сенсор загрязнен? Если сенсор не работает даже после того, как вы его протерли, то возможно он сломался.	<ul style="list-style-type: none"> Если сенсор загрязнен, протрите его чистой мягкой тканью. Если сенсор не работает, то не выключайте питание и обратитесь в фирму, установившую или продавшую Вам прибор.

Неисправность Подача сухого воздуха не выключается даже после того, как Вы вынули руки из камеры.

Проверка и результат		Решение
Выключение через 2-3 секунды - нормальное явление.		—
Сенсор загрязнен?		<ul style="list-style-type: none"> Если сенсор загрязнен, протрите его чистой мягкой тканью.

Неисправность Нет подачи теплого воздуха.

Проверка и результат		Решение
Силовой выключатель обогревателя находится в положении ВЫКЛ.		<ul style="list-style-type: none"> Если это так, переключите силовой выключатель обогревателя в положение ВКЛ.

Неисправность Слабый напор воздуха.

Проверка и результат		Решение
Возможно, в фильтре накопились грязь или пыль?		<ul style="list-style-type: none"> Почистите фильтр, если в нем накопились грязь или пыль.
Переключатель эффективности работы вентилятора установлен на НИЗК?		<ul style="list-style-type: none"> Переключите переключатель эффективности работы вентилятора в положение ВЫС.

Неисправность Световая индикация подсветки прибора указывает на следующие сбои

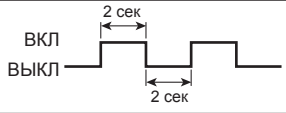
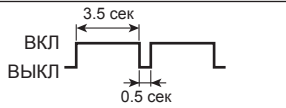
	Световая индикация подсветки	Значение	Работа сушки для рук
①		Детектирование открытого двигателя вентилятора	Не работает.
②		Непрерывный сбой детектирования сенсора	Даже если неисправен один сенсор, второго сенсора достаточно для работы прибора.

Характеристики

Инвентарный № продукта	ТУС405G
Номинальная мощность	220–240 В пер. тока, 50 Гц
Обогреватель ВКЛ	ВЫС : 1150 Вт НИЗК : 920 Вт
Обогреватель ВЫКЛ	ВЫС: 800 Вт НИЗК: 600 Вт
Рабочая температура окружающей среды	0–40°C
Габариты	300 мм (ширина), 192 мм (глубина), 680 мм (высота)
Вес	около 11 кг
Емкость поддона для воды	примерно 800 мл

Гарантия

Срок гарантии ограничен двумя годами

1. TOTO гарантирует, что настоящий продукт не имеет производственных дефектов и предоставляет на него 2-х летнюю гарантию с даты покупки при условии надлежащей эксплуатации и обслуживания. Настоящая гарантия распространяется исключительно на первого покупателя продукта.
2. Обязательства TOTO в рамках настоящей гарантии ограничиваются ремонтом или заменой продукта или его неисправных частей, по усмотрению TOTO, при условии, что такого рода продукт был установлен и эксплуатировался надлежащим образом и с соблюдением указаний, содержащихся в РУКОВОДСТВЕ ВЛАДЕЛЬЦА.
TOTO оставляет за собой право проведения проверок, необходимых для установления причин неисправности. TOTO берет на себя расходы за детали и работу в рамках гарантийного ремонта или замены. TOTO не берет на себя расходы за демонтаж, возврат и/или повторный монтаж продукта.
3. Настоящая гарантия не распространяется в следующих ситуациях:
 - а) Поломка или утрата прибора в результате обстоятельств непреодолимой силы, например, пожара, землетрясений, наводнений, грозы, удара током и т.д.
 - б) Поломка или утрата прибора в результате его неразумного использования, неправильной эксплуатации, неверного обращения, халатности или ненадлежащего техобслуживания прибора.
 - в) Поломка или утрата прибора в результате его демонтажа, неправильного ремонта или модификации.
 - д) Поломка или утрата прибора в результате неправильной инсталляции или в случае инсталляции прибора в агрессивной и/или опасной среде.
4. Настоящая гарантия предоставляет вам особые законные права. У вас могут быть и другие права, отличающиеся в разных странах.
5. Чтобы получить услуги по ремонту прибора в рамках настоящей гарантии вы обязаны вернуть или доставить настоящий прибор в сервисную службу компании TOTO. Приложите к нему письмо с описанием проблемы или свяжитесь с дилером или сервисным подрядчиком TOTO или же прямо с отделом сбыта TOTO. Если по причине размера продукта или сущности поломки вы не можете вернуть продукт TOTO, то уведомите TOTO о дефекте в письменной форме, чтобы назначить срок его ремонта. В таком случае TOTO может осуществить ремонт продукта на месте у его владельца или же заплатить за транспортировку продукта в отдел сервисного обслуживания.

НАСТОЯЩАЯ ПИСЬМЕННАЯ ГАРАНТИЯ ЯВЛЯЕТСЯ ЕДИНСТВЕННОЙ ГАРАНТИЕЙ, КОТОРУЮ ПРЕДОСТАВЛЯЕТ TOTO. РЕМОНТ ИЛИ ЗАМЕНА, ПРЕДУСМОТРЕННЫЕ В РАМКАХ НАСТОЯЩЕЙ ГАРАНТИИ, - ЭТО ЕДИНСТВЕННЫЕ ПРАВА, ПРЕДОСТАВЛЯЕМЫЕ ПОКУПАТЕЛЮ. TOTO НЕ НЕСЕТ ОТВЕТСТВЕННОСТИ ЗА УТЕРЮ, НЕВОЗМОЖНОСТЬ ЭКСПЛУАТАЦИИ ПРОДУКТА ИЛИ ЛЮБОЕ ДРУГОЕ СЛУЧАЙНОЕ, СПЕЦИАЛЬНОЕ ИЛИ КОСВЕННОЕ ПОВРЕЖДЕНИЕ ПРОДУКТА ИЛИ РАСХОДЫ, ПОНЕСЕННЫЕ ПОКУПАТЕЛЕМ, А ТАКЖЕ ЗА РАБОТУ И ПРОЧИЕ РАСХОДЫ, СВЯЗАННЫЕ С МОНТАЖОМ ИЛИ ДЕМОНТАЖОМ ПРОДУКТА, ИЛИ ЕГО РЕМОНТОМ ТРЕТЬИМИ ЛИЦАМИ, А ТАКЖЕ ЗА ЛЮБЫЕ ДРУГИЕ, НЕ ОГОВОРЕННЫЕ ВЫШЕ, РАСХОДЫ, ЗА ИСКЛЮЧЕНИЕМ СЛУЧАЕВ, ОГОВОРЕННЫХ ДЕЙСТВУЮЩИМ ЗАКОНОДАТЕЛЬСТВОМ, ЛЮБЫЕ КОСВЕННЫЕ ГАРАНТИИ, В ТОМ ЧИСЛЕ ТОВАРНОСТЬ ИЛИ ГОДНОСТЬ ПРОДУКТА К ЭКСПЛУАТАЦИИ, ПРЯМО ОГРАНИЧЕНЫ СРОКОМ ДЕЙСТВИЯ НАСТОЯЩЕЙ ГАРАНТИИ. В НЕКОТОРЫХ ГОСУДАРСТВАХ ЗАКОНОДАТЕЛЬСТВОМ НЕ ПРЕДУСМОТРЕН СРОК ДЕЙСТВИЯ КОСВЕННЫХ ГАРАНТИЙ, А ТАКЖЕ ИСКЛЮЧЕНИЕ ИЛИ ОГРАНИЧЕНИЕ СЛУЧАЙНЫХ ИЛИ КОСВЕННЫХ ПОВРЕЖДЕНИЙ, ПОЭТОМУ НАСТОЯЩЕЕ ОГРАНИЧЕНИЕ ИЛИ ИСКЛЮЧЕНИЕ МОЖЕТ НА ВАС НЕ РАСПРОСТРАНЯТЬСЯ.

TOTO®

Главный офис

TOTO Europe GmbH
Петер-Мюллер.Штр. 16 40468 Дюссельдорф, Германия
Телефон: +49 (0)700 8686 0700

- Для обеспечения быстрого обслуживания запишите следующую информацию:

Дата покупки:	Наименование магазина:
Дата: год месяц день	
	Телефон:

2012.8