

# TOTO

TOTO LTD.

2-1-1 Nakashima, Kokurakita, Kitakyushu, Fukuoka 802-8601 JAPAN  
<https://jp.toto.com>

Представительство  
TOTO Лтд.

119034, г. Москва, Пожарский пер., д.15, этаж 3  
Тел.: +7 495 114-5697 <http://www.ru.toto.com>



Чтобы обеспечить быстрое обслуживание, запишите следующую информацию.

Дата покупки:	Название магазина:
Дата: день/ месяц/ год	
	Тел.:

2018.7.17  
D07437  
Напечатано в Китае.

# TOTO

## WASHLET Сиденье-биде

Руководство по эксплуатации



### washlet

TCF794CG

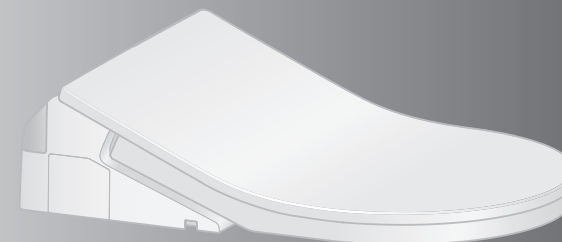

TCF796CG

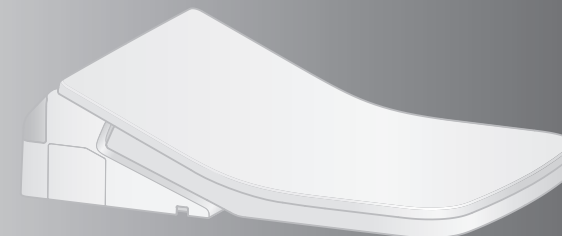

- Благодарим Вас за приобретение данного изделия.  
Пожалуйста, ознакомьтесь с прилагаемой информацией, чтобы обеспечить безопасное использование изделия.
- Прежде чем использовать данное изделие, ознакомьтесь с настоящим руководством по эксплуатации и храните его в надежном месте для обращения к нему в будущем.



# Сохраняя Чистоту Гигиеничный Унитаз

Функции		Названия изделия (Модель)	WASHLET Сиденье-биде	Каталожный №	TCF794CG / TCF796CG	Ссылка на страницу
Основные функции	Омывание	Омывание сзади	●	14		
		Мягкое омывание сзади				
		Омывание спереди				
	Изменение режима омывания	Регулировка положения форсунки	●	14		
		Регулировка давления воды				
		Омывание широкой области				
		Омывание пульсирующей струей				
		Сохранение индивидуальных настроек				
	Изменение температуры	Регулировка температуры	●	18, 19		
	Гигиенические функции	Устранение запахов	DEODORIZER	●	16, 17	
Предварительная очистка чаши		PRE-MIST	●			
Функции удобства	Подогрев сиденья унитаза	Подогретое сиденье	●	—		
	Энергосбережение путем снижения температуры сиденья унитаза	Автоматическое энергосбережение	●	20, 21		
		Автоматическое энергосбережение+				
Энергосбережение по таймеру						
Техническое обслуживание	Очистка форсунки	●	26			



Функции самоочистки активируются автоматически.  
(Детальная информация приведена на стр. 16, 17.)

	Когда Вы садитесь	Когда Вы встаете
Устранение неприятных запахов в чаше.	DEODORIZER	AUTO POWER DEODORIZER
В чаше унитаза распыляется вода для предотвращения налипания грязи.	PRE-MIST	



## Содержание

Меры предосторожности	4	Введение
Меры предосторожности при эксплуатации	9	
Названия компонентов	10	
Подготовка	12	Эксплуатация
Основные операции	14	
Автоматические функции (Функции очистки)	16	
DEODORIZER, PRE-MIST		
Регулировка температуры (Сиденья унитаза, Теплой воды)	18	Техническое обслуживание
Функции энергосбережения	20	
Техническое обслуживание	24	Справка
●Основной блок	25	
●Форсунка	26	
Очистка форсунки		
●Фильтр системы устранения неприятных запахов	27	
●Распылитель	28	
●Сливной клапан водяного фильтра	29	
Изменение настроек	30	
Что делать?	34	
●Если не течет вода вследствие приостановки ее подачи	34	
●Если не работает пульт дистанционного управления	34	
●Как предотвратить повреждение в результате замерзания	35	
●Длительные периоды неиспользования	36	
●Снятие инструкции по эксплуатации	38	
Поиск и устранение неисправностей	39	
Технические характеристики	43	
Указания по технике безопасности	44	
Гарантия	45	
Важные указания для пользователя	47	



# Меры предосторожности

Данные меры предосторожности важно знать для безопасного использования изделия. Обязательно соблюдайте их и правильно используйте данное изделие.

## Символы и их значение

	<b>ОСТОРОЖНО</b>	Риск летального исхода или получения серьезной травмы.
	<b>ВНИМАНИЕ</b>	Риск получения травмы или повреждения имущества.

Следующие символы указывают на важные инструкции по безопасности использования изделия.

Символ	Значение
	Данный символ означает запрещенный способ использования изделия.
	Данный символ означает необходимый шаг в использовании оборудования.

- Данное изделие относится к изделиям класса 1 и должно быть заземлено.
- Устанавливайте данное изделие таким образом, чтобы его выключатель находился в легкодоступном месте.
- Это изделие не предназначено для использования лицами (в том числе детьми) с ограниченными физическими, сенсорными или умственными способностями и лицами с недостаточным опытом и знаниями, пока за ними не будет организован присмотр или им не будут предоставлены инструкции относительно использования этого изделия лицом, ответственным за их безопасность. Необходимо следить за детьми, чтобы они не играли с данным изделием.
- Используйте шланг, входящий в комплект изделия. Не используйте шланг из старого комплекта.

## ОСТОРОЖНО

	<b>Никогда не прикасайтесь к месту подключения шнура питания мокрыми руками.</b> • Несоблюдение данного требования может привести к поражению электрическим током.
	<b>Не допускайте попадания воды или чистящего раствора на основной блок или места подключения шнура питания.</b> • Несоблюдение данного требования может привести к возгоранию, поражению электрическим током, перегреву изделия или к короткому замыканию. • Несоблюдение данного требования может привести к образованию трещин на изделии, что может стать причиной получения травм или нанесения ущерба вследствие утечки воды.
	<b>Никогда не разбирайте, не ремонтируйте данное изделие и не вносите модификаций в его конструкцию.</b>
	<b>Не применяйте инструменты в других местах, кроме указанных.</b> • Несоблюдение данного требования может привести к возгоранию, поражению электрическим током, перегреву, короткому замыканию или поломке.
	<b>Не устанавливайте данное изделие в движущихся транспортных средствах, например на яхтах и колесных транспортных средствах.</b> • Несоблюдение данного требования может привести к возгоранию, поражению электрическим током, короткому замыканию или к выходу изделия из строя. • Крепления сиденья унитаза, крышки унитаза, основного блока и других частей могут ослабнуть, вследствие чего они могут отсоединиться и привести к получению травмы.

## ОСТОРОЖНО

### Не используйте изделие в случае возникновения неисправности.

- В случае поломки или других проблем обязательно отключайте питание, переводя выключатель питания в положение отключения. Закрывайте водяной запорный клапан, чтобы прекратить подачу воды. Возможные неисправности:
  - Утечка воды из трубы или основного блока.
  - В изделии появились трещины или оно разбито.
  - Изделие издает странный шум или из него исходит странный запах.
  - Из изделия выходит дым.
  - Изделие чрезмерно горячее.
  - Сместилась опора сиденья унитаза.

- Продолжение использования изделия после появления неисправности может привести к возгоранию, поражению электрическим током, перегреву изделия, короткому замыканию, получению травм или к нанесению ущерба вследствие утечки воды.

### Не используйте воду, которая не соответствует нормам и стандартам, действующим в регионе использования. Используйте только питьевую воду. Не используйте морскую или оборотную (техническую) воду.

- Несоблюдение данного требования может привести к раздражению кожи и к неисправности изделия.

### Не прикасайтесь к месту подключения шнура питания во время грозы.

- Несоблюдение данного требования может привести к поражению электрическим током.

### Не допускайте контакта водопроводного шланга с местом подключения шнура питания.

- Несоблюдение данного требования может привести к образованию конденсата, что в свою очередь может стать причиной возгорания, поражения электрическим током, перегрева изделия или короткого замыкания.

### Соблюдайте осторожность, чтобы не повредить вилку питания.

Не подвергайте шнуры питания ударам, не дергайте за них и не скручивайте их; кроме того, запрещается нагревать и чрезмерно сгибать шнуры питания, а также вносить изменения в их конструкцию.

Не скрепляйте шнуры питания между собой, не заземляйте их и не размещайте на них тяжелые предметы.

- Использование поврежденного шнура питания может привести к возгоранию, поражению электрическим током, перегреву изделия или к короткому замыканию.

### Используйте только указанный источник питания.

**220 – 240 В переменного тока, 50 Гц**

- Несоблюдение данного требования может привести к возгоранию или к чрезмерному нагреванию изделия.

### Чтобы снизить риск получения ожогов, вероятность летального исхода вследствие поражения электрическим током, возгорания или иной травмы:

- Никогда не используйте данное изделие в случае повреждения шнура или разъема питания, ненадлежащей работы, падения, повреждения или погружения изделия в воду. Верните изделие в компанию, в которой вы приобрели изделие, для проведения осмотра и ремонта.
- Никогда не блокируйте воздушные отверстия изделия и не ставьте его на мягкую поверхность (например кровать или диван), на которой воздушные отверстия могут оказаться заблокированными. Не допускайте попадания в воздушные отверстия пуха, волос и других подобных материалов.
- Никогда не пользуйтесь изделием в сонном состоянии.
- Никогда не бросайте и не вставляйте ничего в отверстия или шланг.
- Не используйте изделие на открытом воздухе, где применяются аэрозоли (спреи) или ведутся работы с кислородом.

### Держите сигареты и другие источники открытого огня подальше от изделия.

- В противном случае существует риск возгорания.

# Меры предосторожности (продолжение)

## ОСТОРОЖНО

### **Воздерживайтесь от пребывания на сиденье в течение длительного времени.**

- Это может привести к низкотемпературным ожогам.  
Чтобы предотвратить получение низкотемпературных ожогов во время использования указанными ниже лицами, другое лицо должно отключить нагреватель сиденья унитаза.
  - Маленькие дети, пожилые люди и другие пользователи, которые не могут самостоятельно правильно выставить температуру.
  - Больные, инвалиды и другие люди, не имеющие свободы перемещения.
  - Люди, принимающие лекарства, которые вызывают сонливость (снотворные препараты и лекарства от простуды), люди в состоянии сильного алкогольного опьянения, крайне уставшие и очень сонные люди.

### **Чтобы снизить риск получения ожогов, вероятность летального исхода вследствие поражения электрическим током, возгорания или иной травмы:**

- Требуется строгое наблюдение, когда данное изделие используется детьми или инвалидами либо недалеко от них.
- Используйте данное изделие только по назначению, как описано в настоящем руководстве. Не используйте аксессуары, не рекомендованные производителем.
- Держите шнур питания на расстоянии от горячих поверхностей.
- Подключайте данное изделие только к правильно заземленному источнику питания.
- Бачок следует заполнять только водой.

### **Данное изделие принадлежит к категории электротехнических устройств. Не устанавливайте его в местах, где существует вероятность попадания воды на изделие или где вследствие высокой влажности возможно образование воды на его поверхности. При использовании данного изделия в ванной комнате необходимо установить вентилятор или сделать вентиляционное отверстие, чтобы обеспечить надлежащую циркуляцию воздуха.**

- В противном случае существует риск возгорания или поражения электрическим током.

### **Всегда подключайте изделие к источнику холодной воды.**

- Подключение изделия к источнику горячей воды может привести к получению ожогов и к повреждению изделия.

### **Проверьте подключение всех штекеров шнуров питания.**

- В противном случае существует риск возгорания, перегрева изделия или короткого замыкания. (При установке данного изделия соблюдайте региональные законы и положения, регламентирующие проведение монтажных работ.)

### **Если шнур питания поврежден, то во избежание опасных ситуаций его следует заменить, для этого обратитесь к квалифицированному специалисту или в ремонтный отдел компании-производителя.**

### **Всегда переводите выключатель питания в положение отключения перед проведением очистки, технического обслуживания и проверки.**

- Несоблюдение данного требования может привести к поражению электрическим током или к неисправности изделия.

### **При попадании на кожу или одежду жидкости, вытекшей из батареи, смойте ее чистой водой.**

- Эта жидкость может повредить глаза или кожу.

## ВНИМАНИЕ

### **Не используйте изделие, если основной блок неустойчивый.**

- Несоблюдение данного требования может привести к ослаблению крепления основного блока, вследствие чего он может упасть и стать причиной получения травмы. (Если между основанием основного блока и установочной поверхностью имеется зазор, проконсультируйтесь со специалистом по установке, продавцом или с клиентской службой ТOTO. Контактная информация приведена на задней стороне обложки.)

### **Если изделие повреждено, не касайтесь поврежденной части.**

- Несоблюдение данного требования может привести к поражению электрическим током или к получению травм. Немедленно замените.

### **Не прикладывайте чрезмерную силу к сиденью унитаза, крышке унитаза и к основному блоку изделия; не ударяйте по ним; не наступайте и не стойте на них. Не кладите также какие-либо тяжелые предметы на сиденье унитаза, крышку унитаза и основной блок изделия.**

- Несоблюдение данного требования может привести к образованию трещин или к ослаблению крепления основного блока, вследствие чего он может упасть и стать причиной получения травмы.
- Несоблюдение данного требования может привести к повреждению изделия, получению травм или к нанесению ущерба вследствие утечки воды.

### **Не поднимайте изделие, удерживая его за сиденье или крышку унитаза. Не поднимайте сиденье или крышку унитаза, если сверху на них лежат какие-либо предметы.**

- Несоблюдение данного требования может привести к ослаблению крепления основного блока, вследствие чего он может упасть и стать причиной получения травмы.

### **Чтобы снизить риск летального исхода вследствие поражения электрическим током:**

- Не пользуйтесь изделием во время приема ванной.
- Не ставьте и не храните изделие в месте, где оно может упасть или быть стянуто в ванну или раковину.
- Не погружайте и не роняйте изделие в воду или другую жидкость.
- Не старайтесь достать изделие, если оно упало в воду.  
Переключите выключатель на распределительной панели в положение отключения.

### **При очистке пластиковых деталей (основного блока и т.п.) или водопроводного шланга используйте нейтральное чистящее средство для кухни, разведенное в воде. Не используйте ничего из перечисленного ниже. Чистящее средство для унитазов, бытовое чистящее средство, бензол, разбавитель для краски, порошковое чистящее средство или жесткая нейлоновая щетка.**

- Эти материалы могут привести к повреждению пластика или появлению в нем трещин, а также могут стать причиной получения травм или неисправностей.
- Эти материалы могут привести к повреждению водопроводного шланга и к утечке воды.

### **Чтобы предотвратить внезапную утечку воды, не снимайте сливной клапан водяного фильтра при открытом запорном клапане.**

- Несоблюдение данного требования приведет к выбросу сильной струи воды. (Инструкции по очистке сливного клапана водяного фильтра приведены на стр. 29.)

### **Не сгибайте водопроводный шланг и не подвергайте его ударам; не повредите его острым предметом.**

- Несоблюдение данного требования может привести к утечке воды.



# Меры предосторожности (продолжение)

## ⚠ ВНИМАНИЕ

**В случае утечки воды всегда закрывайте запорный клапан.**

**Если существует вероятность падения температуры окружающей среды до 0°C или ниже, необходимо обеспечить защиту труб и шлангов от повреждения в результате замерзания.**

- Замерзание водопроводных труб может привести к разрыву основного блока и труб, что станет причиной утечки воды.
- Регулируйте температуру внутри помещения, чтобы избежать замерзания труб и шлангов в холодное время года.
- Сливайте воду.

**Если изделие не используется длительное время, закрывайте запорный клапан, сливайте воду из основного блока и водопроводного шланга, а затем перемещайте выключатель питания в положение отключения.**

- При повторном использовании изделия ему необходимо сначала дать время для заполнения водой. В противном случае вода в бачке могла загрязниться и вызвать воспаление кожи или другие проблемы. (Инструкции по заполнению водой приведены на стр. 37.)
- Если оставить питание включенным, это может привести к возгоранию или перегреву изделия.

**При установке сливного клапана водяного фильтра всегда проверяйте, чтобы он был плотно затянут на месте.**

- Неплотное затягивание сливного клапана может привести к утечке воды.

**Прежде чем вставить батарейки, проверяйте знаки плюс и минус на них. Немедленно извлекайте разряженные батарейки.**

**При замене батареек:**

**Меняйте обе батарейки на новые.**

**Используйте новые батарейки одной и той же торговой марки (любой доступной).**

- Несоблюдение данного требования может привести к утечке жидкости из батареек, их нагреванию, разрыву или возгоранию.

**Если изделие не предполагается использовать в течение длительного времени, вынимайте батарейки из пульта дистанционного управления.**

- Несоблюдение данного требования может привести к утечке жидкости из батареек.

# Меры предосторожности при эксплуатации

## ■ Чтобы предотвратить неисправности

- Не блокируйте передатчик или приемник пульта дистанционного управления.

### < О выключателе сиденья >

- Когда Вы садитесь на сиденье унитаза, выключатель сиденья срабатывает, что позволяет Вам использовать различные функции. (При СРАБАТЫВАНИИ выключателя сиденья слышен щелчок.)

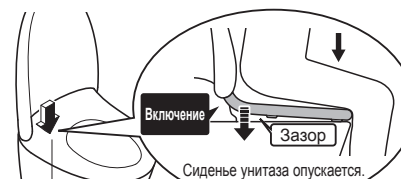

Выключатель сиденья (Встроенный)

- Полностью сядьте на сиденье унитаза.
  - Выключатель сиденья не включится, если Вы будете сидеть на сиденье неправильно.



### Примечание

- Когда изделием пользуется ребенок, выключатель сиденья может не СРАБОТАТЬ под действием небольшого веса тела ребенка.
- Поскольку конструкция выключателя сиденья предполагает его перемещение вверх и вниз, между опорой сиденья и чашей предусмотрен зазор.

## ■ Чтобы предотвратить повреждение

- Протрите пластиковые детали, такие как основной блок и пульт дистанционного управления, слегка влажной мягкой тканью.
- Не облакачивайтесь на крышку унитаза.



## ■ Чтобы предотвратить неисправности и сбои

- Переводите выключатель питания в положение отключения, если существует опасность удара молнии.
- Нельзя использовать покрытие для сиденья или крышки унитаза. (Присутствия выключателя сиденья могут работать ненадлежащим образом.)



- Не мочитесь на верхний блок, сиденье унитаза и трубку. (Несоблюдение данного требования может стать причиной неисправности или может привести к обезжелезиванию поверхности изделия.)
- Не прикладывайте чрезмерную силу к панели управления пульта дистанционного управления.
- При использовании чистящего средства для унитазов при очистке данного унитаза смывайте его водой в течение 3 минут, после чего оставляйте сиденье и крышку унитаза открытыми.
  - Стирайте остатки чистящего средства с чаши. (Попадание испарений чистящего средства для унитазов в основной блок может привести к неисправности.)
- Не подвергайте изделие воздействию прямых солнечных лучей. (Несоблюдение данного требования может привести к изменению цвета, неравномерному нагреванию сиденья, неисправности пульта дистанционного управления или к неисправности изделия вследствие перепада температур.)
- Не пользуйтесь вблизи изделия радиоприемником и т.п. (Изделие может создавать помехи радиосигналу.)
- Если Вы используете специальное сиденье для детей или мягкое высокое сиденье, снимайте их после использования. (В противном случае некоторые функции могут не работать.)
- Не прикладывайте силу к пульту дистанционного управления. (Это может привести к его выходу из строя.) Чтобы предотвратить падение пульта дистанционного управления, вставляйте его в держатель, когда он не используется. Не допускайте попадания на него воды.
- Запрещается класть что-либо на сиденье или крышку унитаза и надавливать на них руками. (Несоблюдение данного требования может привести к срабатыванию выключателя сиденья, что, в свою очередь, может повлечь за собой попадание воды на пол, если вследствие нажатия кнопок на панели управления из форсунки подается теплая вода.)

### Омывание сзади, мягкое омывание, омывание спереди

- Эти функции позволяют Вам смыть остатки выделений и грязи с отдельных участков Вашего тела.
- Не подмывайтесь слишком много и долго. Несоблюдение данного требования может привести к смыванию полезных бактерий и нарушению баланса бактерий Вашего тела.
- Люди, проходящие лечение или терапию на этих участках тела, должны проконсультироваться с врачом, прежде чем воспользоваться этими функциями.

# Названия компонентов

## Главный дисплей



<На рисунке все индикаторы горят>

Названия изделие Каталожный №



## Левая сторона основного блока

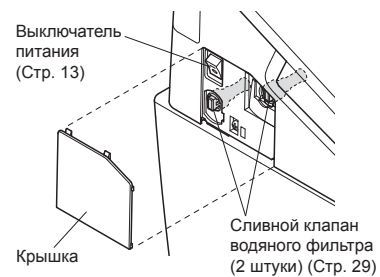

Приемник пульта дистанционного управления

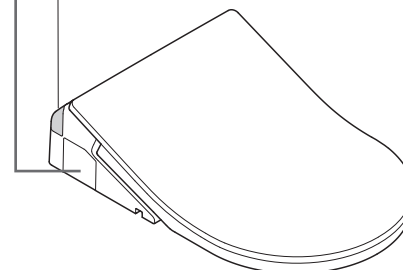

## Правый задний угол основного блока



Опоры крышки унитаза

Опоры сиденья унитаза

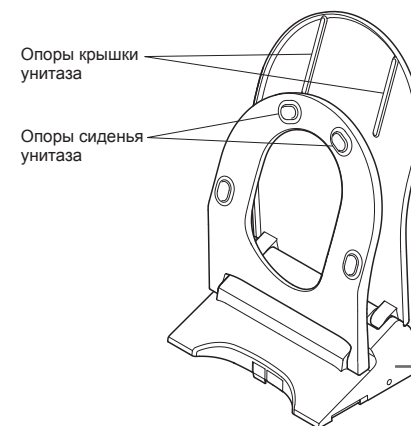

## Правая сторона основного блока

Фильтр системы устранения неприятных запахов (Стр. 27)



Описания в настоящем руководстве основаны на иллюстрациях к модели TCF794CG. Форма сиденья и крышки отличается в зависимости от модели.



### 1. Вставьте батарейки

**1** Снимите пульт дистанционного управления с держателя.



**2** Откройте крышку отсека для батареек и вставьте две батарейки AA.

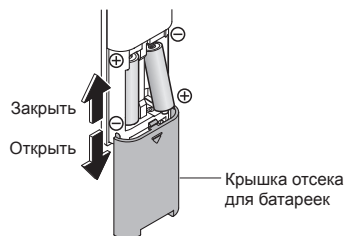

- Когда батарейки загружены правильно, все индикаторы на пульте дистанционного управления загораются приблизительно на 2 с.

**3** Установите пульт дистанционного управления в держатель.

#### ■ О батарейках

- Используйте сухие щелочные батарейки.
- Обязательно соблюдайте "Меры предосторожности", чтобы предотвратить разрыв батареек или вытекание из них жидкости. (Стр. 6, 8)

Если пульт дистанционного управления закреплен (для защиты от кражи)

**1** Выкрутите винт из крепления пульта дистанционного управления.

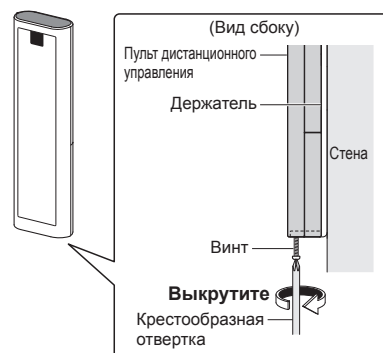

**2** Снимите пульт дистанционного управления с держателя.

#### ■ Чтобы снова закрепить пульт дистанционного управления

Затяните и зафиксируйте винт. (Чрезмерное затягивание может привести к повреждению компонентов, например держателя.)

### 2. Включите питание

**1** Переключите выключатель на распределительной панели в положение включения.

- Трубка выдвигается, а затем задвигается обратно.

**2** Убедитесь, что горит индикатор "Питание".



<Если индикатор не горит>

(1) Снимите крышку на левой стороне основного блока и переведите выключатель питания в положение включения.

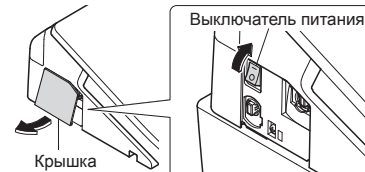

(2) Установите крышку на место.

<Если индикатор не горит, хотя выключатель питания в положении включения>

- Включите индикатор "Питание" с помощью пульта дистанционного управления.

#### Для управления с задней стороны пульта дистанционного управления

Нажмите и удерживайте в течение 3 секунд или более кнопку "ВКЛ./ВЫКЛ. питания".

#### Для управления с передней стороны пульта дистанционного управления

- Рекомендуется, если пульт дистанционного управления заблокирован, например для предотвращения кражи.
- Нажмите и удерживайте в течение 10 секунд или более кнопку "Омывание широкой области".

### Чтобы выключить питание

Снимите крышку на левой стороне основного блока и переведите выключатель питания в положение отключения.

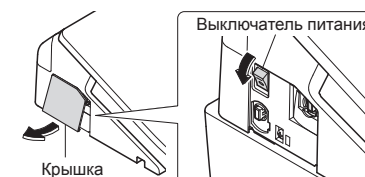

# Основные операции

Задействуйте элементы управления на пульте дистанционного управления; когда основной блок получает сигнал, раздается звуковой сигнал.

**Остановка**

- "Остановка"  
Прекращение работы.

**Омывание**

- ☼ "Омывание сзади"  
Омывание сзади.
- ☼ "Мягкое омывание сзади"  
Омывание сзади со слабым давлением воды.
- Настройка меняется между ☼ и ☼ каждый раз при нажатии ☼.
- ☼ "Омывание спереди"  
Функция омывание спереди женщин.

● Функции, которые работают при нажатии кнопки во время работы функций "Омывание сзади", "Мягкое омывание сзади" или "Омывание спереди".

**Примечание**

- Если сесть на сиденье унитаза полностью, будет легче отрегулировать положение форсунки и можно уменьшить разбрызгивание.
- ☼ "Омывание широкой области"  
Форсунка перемещается вад-вперед для тщательного омывания сзади.
- ☼ "Омывание пульсирующей струей"  
Омывание с пульсацией давления воды от слабого до сильного.
- Каждый раз при нажатии кнопки будет произведено либо включение, либо отключение функции.

**"Регулировка давления воды"**

□ □ □ □

— +

Пользователь может задать один из пяти уровней давления воды. ([-] меньше, [+] больше)

- После нажатия кнопки "Регулировка давления воды" заданное положение светится 10 секунд.
- Индикатор также мигает приблизительно 10 секунд, указывая текущую настройку, при нажатии любой из кнопок омывания (омывания сзади, мягкого омывания сзади, омывания спереди).

□ □ □ □

— +

**"Регулировка положения форсунки"**

□ □ □ □ □

▲ ▼

Пользователь может задавать 5 различных положений для омывания от переднего до заднего с помощью кнопок [▲] и [▼].

- После нажатия кнопки "Регулировка положения форсунки" заданное положение светится 10 секунд.
- Индикатор также мигает приблизительно 10 секунд, указывая текущую настройку, при нажатии любой из кнопок омывания (омывания сзади, мягкого омывания сзади, омывания спереди).

□ □ □ □ □

▲ ▼

**Сохранение индивидуальных настроек**

☼ ☼ Вы можете сохранить предпочтительные настройки "Положение форсунки", "Давление воды" и "Температура теплой воды".

- Чтобы сохранить настройки  
Когда выполняется омывание, задайте предпочтительные настройки "Положение форсунки", "Давление воды" и "Температура теплой воды", после чего нажмите и удерживайте в течение 2 секунд или более ☼ или ☼.
- Чтобы воспользоваться сохраненной настройкой  
Нажмите ☼ или ☼ после чего нажмите кнопку омывания, которое Вы хотите выполнить.
- Индикаторы "Положение форсунки" и "Давление воды" с заданными настройками загораются приблизительно на 10 секунд, и включается дисплей "Температура теплой воды".

**TOTO**

В данном разделе приведен обзор настроек, которые можно выполнить при помощи пульта дистанционного управления.  
• Детальное описание см. на соответствующих страницах.

**Задняя сторона пульта дистанционного управления**

**Температуры**

Регулировка температур (Стр. 18)

- ☼ "Температура сиденья унитаза"
- ☼ "Температура теплой воды"

**"Очистка форсунки"**

- Очистка выдвинутой форсунки. (Стр. 26)  
→ При замене распылителя (Стр. 28)

**"ВКЛ./ВЫКЛ. питания"**

- При нажатии в течение 3 секунд или более включается/выключается питание.
- Если пульт дистанционного управления заблокирован для предотвращения кражи (Стр. 13, шаг 2-2)

**Энергосбережение**

Энергосбережение (Стр. 22)

- ⌚ "Энергосбережение по таймеру"
- ☼ "Автоматическое энергосбережение"
- ☼ "Автоматическое энергосбережение+"

**"Проверка настройки"**

- Можно выяснить текущую настройку по индикаторам.

☼ Значок, предупреждающий о низком заряде батареек (Стр. 34)

\*1 Передатчик пульта дистанционного управления (Лицевая сторона, верхняя сторона)



# Автоматические функции

## Функции очистки





Доступны различные автоматические функции.

- Ниже описана работа при исходных настройках.



### ■Примечание

### ■Изменение настроек

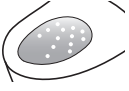
<p>Устранение неприятных запахов в чаше</p> <h2>DEODORIZER</h2>		 <p>Запуск DEODORIZER</p>	 <p>Запуск <b>AUTO POWER DEODORIZER</b><sup>*2</sup> (Приблизительно через 10 секунд) →Он отключается приблизительно через 60 секунд</p>	<ul style="list-style-type: none"> <li>• Требуется регулярное обслуживание фильтра системы устранения неприятных запахов. (Стр. 27)</li> </ul>	<ul style="list-style-type: none"> <li>• ВКЛ./ВЫКЛ. функции "DEODORIZER"</li> <li>• ВКЛ./ВЫКЛ. функции "AUTO POWER DEODORIZER" (Стр. 32 для всех)</li> </ul>
<p>В чаше автоматически распыляется вода для предотвращения налипания грязи</p> <h2>PRE-MIST</h2>		 <p>PRE-MIST →Вода распыляется в чаше</p>		<ul style="list-style-type: none"> <li>• Следующее предварительное распыление воды может начаться только приблизительно через 90 секунд после того, как посетитель встает с сиденья унитаза.</li> </ul>	<ul style="list-style-type: none"> <li>• ВКЛ./ВЫКЛ. функции "PRE-MIST" (Стр. 32)</li> </ul>

\*1 Вода выходит из форсунки.

\*2 Система устранения неприятных запахов с увеличенной мощностью и автоматическим отключением.

# Регулировка температуры Сиденья унитаза, Теплой воды

Можно задать один из трех уровней температуры (Высокий, Средний, Низкий) или отключить нагрев.

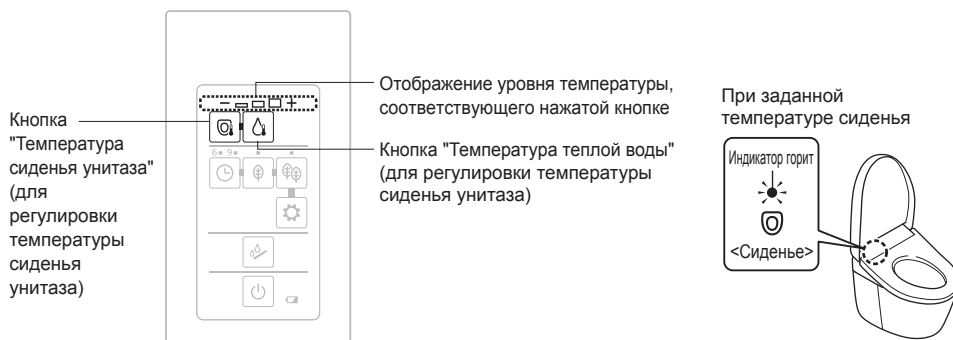

## Регулировка температуры

- Снимите пульт дистанционного управления с держателя.
  - Если пульт дистанционного управления заблокирован для предотвращения кражи. (Стр. 12)
- Выберите из (кнопка "Температура сиденья унитаза") и (кнопка "Температура теплой воды") кнопку температуры, которую нужно задать, и нажмите ее.
  - Отображается текущий уровень температуры.
- Продолжайте нажимать кнопку, выбранную на этапе 2, пока не загорится нужный уровень температуры.

Настройка меняется каждый раз при однократном нажатии кнопки

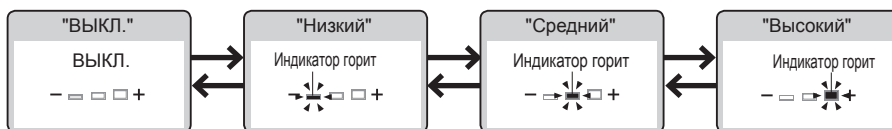

Если кнопка не будет нажата в течение 10 секунд, светодиодный индикатор "Регулировка температуры" погаснет, однако сама настройка сохранится.  
 Если светодиодный индикатор "Регулировка температуры" погаснет до завершения настройки, повторите действия, начиная с этапа 2.

<Настройка завершена>

- Установите пульт дистанционного управления в держатель.
  - Если пульт дистанционного управления заблокирован для предотвращения кражи. (Стр. 12)

## Для отключение подогрева теплой воды<sup>1</sup> и сиденья унитаза выберите настройку отключить

- Снимите пульт дистанционного управления с держателя.
  - Если пульт дистанционного управления заблокирован для предотвращения кражи. (Стр. 12)
- Выберите из (кнопка "Температура сиденья унитаза") и (кнопка "Температура теплой воды") кнопку температуры, которую нужно отключить, и нажмите ее.
  - Отображается текущий уровень температуры.
- Продолжайте нажимать кнопку, выбранную на этапе 2 несколько раз, пока уровень температуры не достигнет значения отключен.

Настройка меняется каждый раз при однократном нажатии кнопки

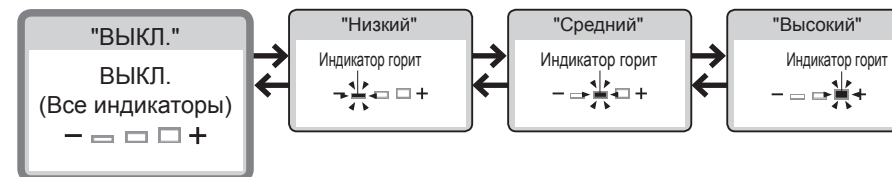

<Настройка завершена>

- Установите пульт дистанционного управления в держатель.
  - Если пульт дистанционного управления заблокирован для предотвращения кражи. (Стр. 12)

\*1 Для предотвращения конденсации температура воды не опускается ниже 20°C даже после отключения.

● Если после регулировки температуры сиденье унитаза не нагревается.  
 →Режим энергосбережения включен? (Стр. 20)

# Функции энергосбережения Тип

Можно выбрать "Автоматическое энергосбережение", "Автоматическое энергосбережение+" или "Энергосбережение по таймеру".

Для энергосбережения снижается температура сиденья унитаза (или отключается нагрев).

● Для функции "Автоматическое энергосбережение" необходимо приблизительно 10 дней, чтобы определить периоды неиспользования или нечастого использования сиденья унитаза.



Тип	Ситуация	Энергосбережение включено	Когда активирован режим энергосбережения		ДО ПОЛУДНЯ		ПОСЛЕ ПОЛУДНЯ			
		Главный дисплей	Нагреватель сиденья унитаза	0	4	6	8	5	9	0
<b>Автоматическое энергосбережение</b>	Требуется автоматическое включение режима энергосбережения в изделии. Изделие определяет периоды времени с нечастым использованием и автоматически снижает температуру сиденья унитаза.		→	Низкий	Пример: Нечасто используется с 9 вечера до 6 утра Установленная температура <sup>*1</sup> Низкая температура <sup>*2</sup>					
<b>Автоматическое энергосбережение+</b>	Требуется повышенное энергосбережение. В дополнение к функции "Автоматическое энергосбережение" автоматически отключается нагреватель сиденья унитаза в периоды, когда унитаз не используется.		→	Низкий ВЫКЛ.	Пример: Не используется с 0 до 4 утра Установленная температура <sup>*1</sup> Низкая температура <sup>*2</sup> ВЫКЛ. <sup>*3</sup>					
<b>Энергосбережение по таймеру</b>	Требуется энергосбережение только в течение предустановленного периода времени. (6 часов, 9 часов) Когда задано время, нагреватель сиденья унитаза автоматически отключается ежедневно в течение заданного периода времени.		→	ВЫКЛ.	Пример: Установка с 8 утра до 5 вечера Установленная температура <sup>*1</sup> ВЫКЛ. <sup>*3</sup> Установленная температура <sup>*1</sup>					
<b>Энергосбережение по таймеру + Автоматическое энергосбережение / Автоматическое энергосбережение+</b>	Требуется максимальное энергосбережение с помощью функций автоматическое энергосбережение и энергосбережение по таймеру. Когда установлены обе функции "Энергосбережение по таймеру" и "Автоматическое энергосбережение / Автоматическое энергосбережение+", функция "Автоматическое энергосбережение / Автоматическое энергосбережение+" работает тогда, когда не работает функция "Энергосбережение по таймеру".		→	Низкий ВЫКЛ.	Пример: При одновременном использовании функций "Энергосбережение по таймеру" и "Автоматическое энергосбережение+" Установленная температура <sup>*1</sup> Низкая температура <sup>*2</sup> ВЫКЛ. <sup>*3</sup> Установленная температура <sup>*1</sup> ВЫКЛ. <sup>*3</sup> Низкая температура <sup>*2</sup>					

● Даже если включена функция энергосбережения (т.е. для нагревателя сиденья унитаза установлен низкий температурный режим или нагреватель отключен), сиденье унитаза подогревается до заданной температуры приблизительно 15 минут. (Светодиодная индикация на главном дисплее возвращается к состоянию на момент включения энергосбережения.)

\*1 Установка температуры сиденья унитаза описана на стр. 18.

\*2 Период времени, когда для нагревателя сиденья унитаза установлен низкий температурный режим.

\*3 Период времени, когда нагреватель сиденья унитаза отключен

Эксплуатация

Чтобы задать энергосбережение Стр. 22 и 23

# Функции энергосбережения Как задать

Задняя сторона пульта дистанционного управления

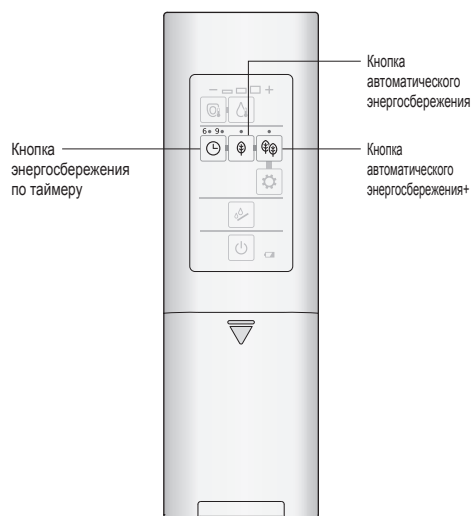

## Автоматическое энергосбережение

1



Нажмите кнопку "Автоматическое энергосбережение".

**Настройка меняется каждый раз при однократном нажатии кнопки**

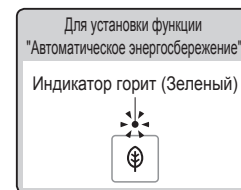

## Автоматическое энергосбережение+

1



Нажмите кнопку "Автоматическое энергосбережение+".

**Настройка меняется каждый раз при однократном нажатии кнопки**



## Энергосбережение по таймеру

● Установите функцию энергосбережения в то время, когда она должна запускаться.

Пример: Для энергосбережения с 1 до 7 утра (в течение 6 часов)

1



Когда наступит 1:00, нажмите кнопку "Энергосбережение по таймеру".

• Продолжайте нажимать кнопку "Энергосбережение по таймеру", пока не загорится индикатор "6".

**Настройка меняется каждый раз при однократном нажатии кнопки**

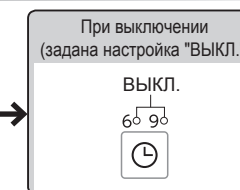
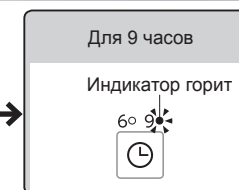
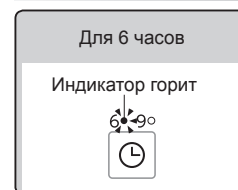

При установке энергосбережения загорается индикатор "Энергосбережение" (зеленый).

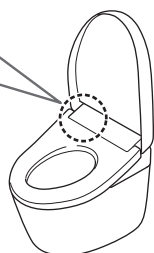

# Техническое обслуживание

## ⚠ ВНИМАНИЕ



Всегда переводите выключатель питания в положение отключения перед проведением очистки, технического обслуживания и проверки.  
(В противном случае существует вероятность поражения электрическим током или возникновения неисправности.)

Из соображений безопасности переводите выключатель питания в положение отключения перед проведением очистки или технического обслуживания.\*1

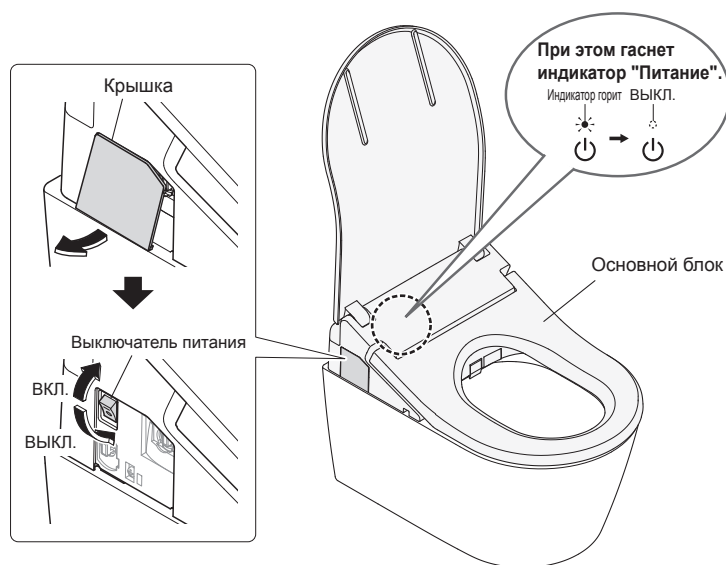

Не пользуйтесь сухой салфеткой или туалетной бумагой для протирания пластиковых деталей.  
(Может привести к повреждению.)



## Основной Блок

### Основной Блок (Выполнять ежедневно)



Мягкая смоченная в воде салфетка

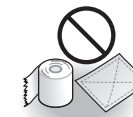

· Туалетная бумага  
· Сухая салфетка  
· Жесткая нейлоновая щетка  
(Может привести к повреждению.)

- 1 Снимите крышку на левой стороне основного блока и переведите выключатель питания в положение отключения. (Стр. 24)
- 2 Протрите мягкой смоченной в воде и тщательно отжатой салфеткой.  
**■ В случае сильного загрязнения**
  - Протрите мягкой салфеткой, смоченной в разведенном нейтральном кухонном чистящем средстве, а затем протрите мягкой салфеткой, смоченной в воде.



· Нейтральное кухонное чистящее средство



· Разбавитель для краски  
· Бензол  
· Порошковое чистящее средство

- 3 Переведите выключатель питания в положение включения. (Стр. 24)
  - Загорается индикатор "Питание".
- 4 Установите на место крышку.

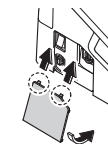

#### Внимание!

- Данное изделие – это бытовой электроприбор. Не допускайте попадания внутрь воды и не оставляйте чистящее средство в зазоре между основным блоком и чашей. (Несоблюдение данного требования может привести к повреждению пластиковых деталей или к неисправности.)
- При использовании чистящего средства для унитазов при очистке данного унитаза смывайте его водой в течение 3 минут, после чего оставляйте сиденье и крышку унитаза открытыми.
  - Стирайте остатки чистящего средства с чаши. (Попадание испарений чистящего средства для унитазов в основной блок может привести к неисправности.)
- Не прикладывайте чрезмерную силу при перемещении крышек вокруг форсунки взад-вперед. (Может привести к повреждению или неисправности.)
- Протрите заднюю поверхность и опоры сиденья унитаза слегка влажной мягкой тканью. (В противном случае цвет может измениться вследствие налипания грязи.)

\*1 Кроме случая использования функции "Очистки форсунки".

### Форсунка (приблизительно один раз в месяц) <Если Вы заметили загрязнение (Очистка форсунки)>



Мягкая смоченная в воде салфетка



Туалетная бумага и т.п.  
(Может привести к повреждению.)

#### 1 Выдвиньте форсунку.

Для управления с задней стороны пульта дистанционного управления



Нажмите кнопку "Очистка форсунки".

Для управления с передней стороны пульта дистанционного управления

• Рекомендуется, если пульт дистанционного управления заблокирован, например для предотвращения кражи.

- (1) ■ Нажмите и удерживайте кнопку "Остановка", пока не начнут мигать все индикаторы на пульте дистанционного управления. (приблизительно 10 секунд)
- (2) ■ Нажмите и удерживайте в течение 3 секунд или более кнопку "Омывание спереди".

#### 2 Протрите мягкой влажной салфеткой.

• Не прикладывайте чрезмерную силу, чтобы потянуть, толкнуть трубку или надавить на нее. (Может привести к повреждению или неисправности.)

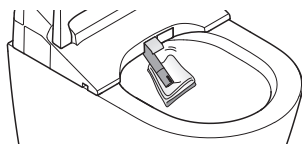

#### 3 ■ Нажмите кнопку "Остановка" на передней стороне пульта дистанционного управления.

• Форсунка задвигается.  
• Вода выходит из форсунки.

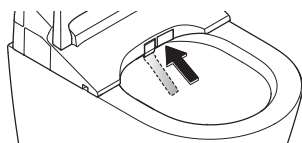

### Фильтр системы устранения неприятных запахов (приблизительно один раз в месяц)

1 Снимите крышку на левой стороне основного блока и переведите выключатель питания в положение отключения. (Стр. 24)

2 Снимите фильтр системы устранения неприятных запахов.  
• Возьмитесь за выступ и потяните наружу.  
• Не прикладывайте чрезмерную силу. (Несоблюдение данного требования может привести к повреждению или неисправности.)

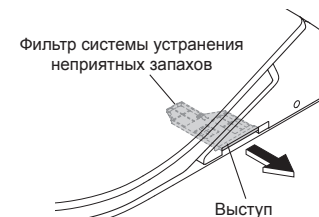

3 Очистите фильтр при помощи такого инструмента, как, например, зубная щетка.

• В случае промывки водой удалите всю воду перед установкой на место.

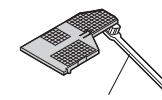

Зубная щетка и т. д.

4 Установите фильтр системы устранения неприятных запахов.

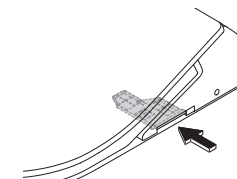

Втолкните до упора, пока не раздастся щелчок.

5 Переведите выключатель питания в положение включения. (Стр. 24)  
• Загорается индикатор "Питание".

6 Установите на место крышку. (Стр. 25)



### 1. Распылитель

<Если Вы считаете, что давление воды снизилось>



Обычная жидкость для удаления накипи



Другие чистящие средства

#### 1 Вытащите распылитель из форсунки.

(1) Выдвиньте форсунку. (Шаг 1 на стр. 26)

(2) Удерживая форсунку рукой, нажмите на обе стороны распылителя и сдвиньте его.

- Не прикладывайте чрезмерную силу. (Несоблюдение данного требования может привести к повреждению или неисправности.)

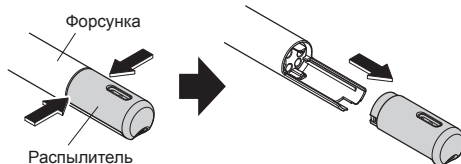

#### 2 Установите сменный распылитель.

Убедитесь, что на нем установлена уплотнительная прокладка (черный).



Прокладка

(1) Придерживая форсунку рукой, совместите сменный распылитель с направляющими и вставьте в форсунку.

- Продолжайте установку, пока не раздастся щелчок.
- Не прикладывайте чрезмерную силу. (Несоблюдение данного требования может привести к повреждению или неисправности.)

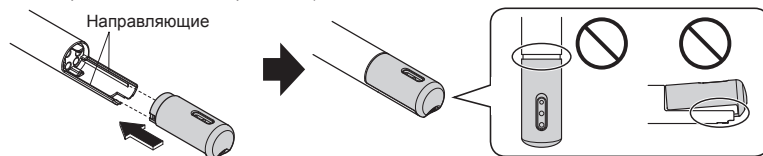

(2) ■ Нажмите кнопку "Остановка" на передней стороне пульта дистанционного управления.

- Форсунка задвигается.
- Вода выходит из форсунки.

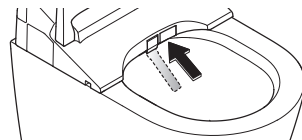

#### Внимание!

- Храните запасной распылитель в надежном месте.

### Прочистка засорившегося распылителя

Выньте распылитель и прочистите его с помощью обычной жидкости для удаления накипи.

- Не разбирайте распылитель. (Это может привести к его выходу из строя.)

## Сливной клапан водяного фильтра

### 2. Сливной клапан водяного фильтра (приблизительно один раз каждые 6 месяцев)

<Если напор воды остается слабым даже после прочистки распылителя>

#### 1 Закройте запорный клапан. (Стр. 39)

- Подача воды прекращается.

#### ⚠ ВНИМАНИЕ



Не снимайте сливной клапан водяного фильтра, пока открыт запорный клапан.

(Несоблюдение данного требования может привести к утечке воды)

#### 2 После выдвигания форсунки (см. шаг 1 на стр. 26) ■

нажмите кнопку "Остановка" чтобы задвинуть ее обратно.

(Сброс давления в водопроводной трубе.)

- Вода выходит из форсунки.

#### 3 Снимите крышку на левой стороне основного блока и переведите выключатель питания в положение отключения. (Стр. 24)

#### 4 Снимите два сливных клапана водяного фильтра.

- Ослабьте сливной клапан водяного фильтра при помощи отвертки с плоским шлицем, а затем извлеките его.



#### 5 Очистите фильтр при помощи зубной щетки или похожего инструмента.

- Удалите также пыль внутри отверстия сливного клапана.



Фильтр



Фильтр

#### 6 Установите на место два сливных клапана водяного фильтра.

- Вставьте сливной клапан и при помощи отвертки с плоским шлицем плотно затяните его.

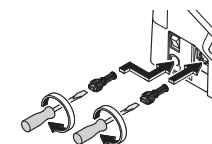

#### 7 Переведите выключатель питания в положение включения. (Стр. 24)

- Загорается индикатор "Питание".

#### 8 Установите на место крышку. (Стр. 25)

#### 9 Откройте запорный клапан. (Стр. 13)

Типы настроек			Доступные настройки •Темный шрифт: Заводские настройки	Как задать Ссылка на страницу
Автоматические функции	Функции очистки	PRE-MIST	• Настройка того, распылять ли воду в чаше автоматически	ВКЛ./ВЫКЛ.
		DEODORIZER	• Настройка того, проводить ли автоматическое устранение неприятных запахов после размещения на сиденье унитаза	ВКЛ./ВЫКЛ.
		AUTO POWER DEODORIZER	• Настройка того, проводить ли автоматическое устранение неприятных запахов с увеличенной мощностью после вставания	ВКЛ./ВЫКЛ.
Прочие настройки	Звуковой сигнал		• Настройка того, должен ли раздаваться звуковой сигнал	ВКЛ./ВЫКЛ.
	Сохранение индивидуальных настроек		• Настройка того, использовать ли блокировку личных настроек	ВКЛ./ВЫКЛ.

Чтобы изменить настройки, убедитесь в том, что мигают все светодиодные индикаторы на панели управления!<sup>\*1</sup>

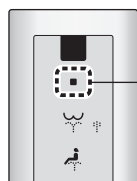

■ Нажмите и удерживайте в течение 10 секунд или более кнопку "Остановка".



Все светодиодные индикаторы на панели управления мигают.<sup>\*1</sup>

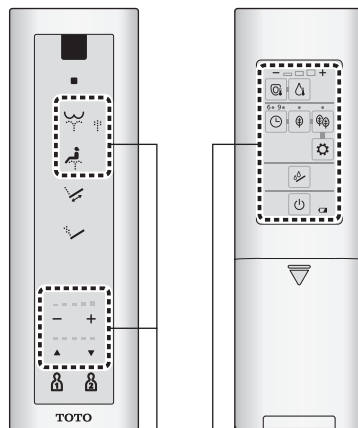

Невозможно изменить настройки, если не мигают все светодиодные индикаторы



<sup>\*1</sup> Если во время настройки в течение 60 секунд не нажата следующая кнопка, индикатор перестает мигать. Если невозможно завершить настройку, заново выполните последовательность действий с шага 1.

# Изменение настроек

- 1** ■ Нажмите и удерживайте кнопку "Остановка", пока не начнут мигать все индикаторы на пульте дистанционного управления. (приблизительно 10 секунд)

## Функции очистки

Настройка того, распылять ли воду в чаше автоматически  
**PRE-MIST**

- 2**  и   
Нажмите кнопку "Проверка настройки" и кнопку "Автоматическое энергосбережение" одновременно.

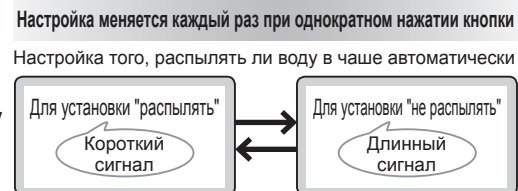

Настройка того, проводить ли автоматическое устранение неприятных запахов после размещения на сиденье унитаза  
**DEODORIZER**

- 2**   
Нажмите и удерживайте в течение 5 секунд или более кнопку "Очистка форсунки".

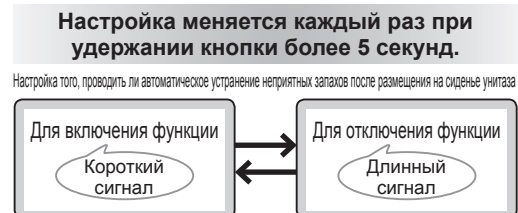

Настройка того, проводить ли автоматическое устранение неприятных запахов с увеличенной мощностью после вставания  
**AUTO POWER DEODORIZER**

- 2**   
Нажмите кнопку "Температура сиденья унитаза".



- 3** ■ Нажмите кнопку "Остановка". <Настройка завершена>

## Прочие настройки

Настройка того, должен ли раздаваться звуковой сигнал  
**Звуковой сигнал\*1**

- 2**   
Нажмите кнопку "Омывание сзади".

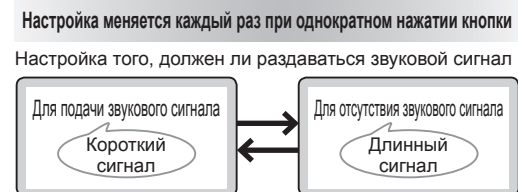

Настройка того, использовать ли блокировку личных настроек  
**Сохранение индивидуальных настроек**

- 2**   
Нажмите и удерживайте в течение 5 секунд или более кнопку "Сохранение индивидуальных настроек 2".

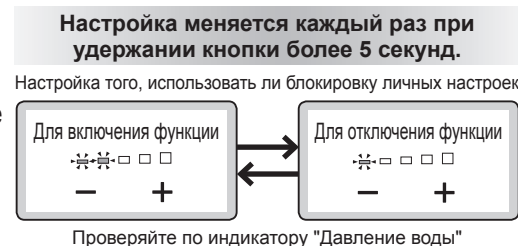

- 3** ■ Нажмите кнопку "Остановка". <Настройка завершена>

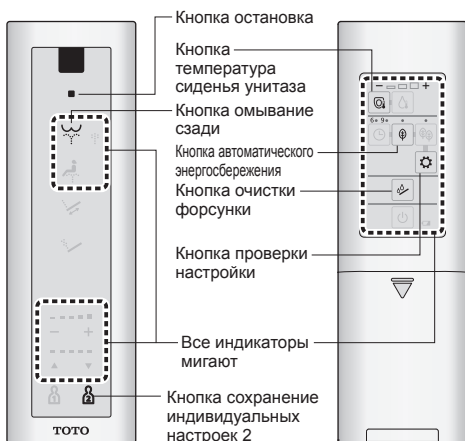

\*1 При изменении каждой из настроек выбирайте для электронного звука вариант "Подать звуковой сигнал".

# Что делать?

## Если не течет вода вследствие приостановки ее подачи

## Если не работает пульт дистанционного управления

### Если не течет вода вследствие приостановки ее подачи

- 1 Промойте водой из ведра.
- 2 Если уровень воды после промывания низкий, добавьте воды.
  - Предотвращает появление запахов.

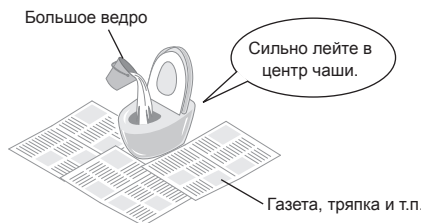

#### Внимание!

• Когда подача воды возобновится, обязательно спустите воду. (Для удаления из сливной трубы оставшихся отходов.)

## Если не работает пульт дистанционного управления

- Если на задней стороне пульта дистанционного управления мигает значок, предупреждающий о низком заряде батареек "  ", замените батарейки.

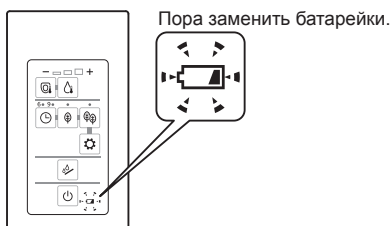

### ■ Замена батареек

- 1 Снимите крышку на левой стороне основного блока и переведите выключатель питания в положение отключения. (Стр. 13)
- 2 Снимите пульт дистанционного управления с держателя. (Стр. 12)
- 3 Снимите крышку и замените две батарейки AA. (Стр. 12)
  - Значок, предупреждающий о низком заряде батареек, гаснет.
- 4 Установите пульт дистанционного управления в держатель.
- 5 Переведите выключатель питания в положение включения. (Стр. 13)
  - Загорается индикатор "Питание".
- 6 Установите на место крышку. (Стр. 25)



#### Внимание!

• При замене батареек может произойти отмена настроек включения и отключения функций, например, энергосбережения. Настройте их снова.

## Как предотвратить повреждение в результате замерзания

Если существует вероятность падения температуры окружающей среды до 0°C или ниже, примите необходимые меры для предотвращения замерзания.

#### Внимание!!

- Когда существует вероятность падения температуры окружающей среды до 0°C или ниже, не используйте функцию энергосбережения. (Иначе изделие может выйти из строя.)
- Нагрейте ванную комнату или примите необходимые для предотвращения замерзания меры, чтобы температура окружающей среды не упала ниже 0°C.



## Как предотвратить повреждение в результате замерзания

- 1 Закройте запорный клапан. (Стр. 39)
    - подача воды прекращается.



#### ВНИМАНИЕ

 Не снимайте сливной клапан водяного фильтра, пока открыт запорный клапан. (Несоблюдение данного требования может привести к утечке воды.)
  - 2 Выдвиньте форсунку. (Сброс давления в водопроводной трубе.)

#### Для управления с задней стороны пульта дистанционного управления

    - (1)  Нажмите кнопку "Очистка форсунки".
    - (2)  Нажмите кнопку "Остановка" на передней стороне пульта дистанционного управления.
      - Форсунка задвигается.

#### Для управления с передней стороны пульта дистанционного управления

    - Рекомендуется, если пульт дистанционного управления заблокирован, например для предотвращения кражи.
    - (1)  Нажмите и удерживайте кнопку "Остановка", пока не начнут мигать все индикаторы на пульте дистанционного управления. (приблизительно 10 секунд)
    - (2)  Нажмите и удерживайте в течение 3 секунд или более кнопку "Омывание спереди".
    - (3)  Нажмите кнопку "Остановка".
      - Форсунка задвигается.
  - 3 Снимите крышку на левой стороне основного блока и переведите выключатель питания в положение отключения. (Стр. 13)
  - 4 Снимите два сливных клапана водяного фильтра.
    - Ослабьте сливной клапан водяного фильтра при помощи отвертки с плоским шлицем, а затем извлеките его.
  - 5 Установите на место два сливных клапана водяного фильтра.
    - Вставьте сливной клапан и при помощи отвертки с плоским шлицем плотно затяните его.
  - 6 Переведите выключатель питания в положение включения. (Стр. 13)
    - Загорается индикатор "Питание".
  - 7 Установите на место крышку. (Стр. 25)
  - 8 Установите температуру сиденья унитаза на максимальное значение. (Стр. 18)
    - Завершив работу, закройте сиденье и крышку унитаза для поддержания температуры.
- Чтобы снова использовать изделие
- Необходимо восстановить подачу воды. (Стр. 37)

# Что делать?

## Длительные периоды неиспользования

Если Вы длительное время не будете пользоваться унитазом, сливайте воду.  
(Вода в бачке может вызвать неисправности или загрязниться и вызвать раздражение кожи или другие проблемы.)

### Как слить воду

#### 1 Закройте запорный клапан. (Стр. 39)

- Подача воды прекращается.

#### **ВНИМАНИЕ**

**Не снимайте сливной клапан водяного фильтра, пока открыт запорный клапан.**  
(Несоблюдение данного требования может привести к утечке воды.)

#### 2 Выдвиньте форсунку. (Сброс давления в водопроводной трубе.)

##### Для управления с задней стороны пульта дистанционного управления

(1)  Нажмите кнопку "Очистка форсунки".

(2)  Нажмите кнопку "Остановка" на передней стороне пульта дистанционного управления.

- Форсунка задвигается.

##### Для управления с передней стороны пульта дистанционного управления

• Рекомендуется, если пульт дистанционного управления заблокирован, например для предотвращения кражи.

(1)  Нажмите и удерживайте кнопку "Остановка", пока не начнут мигать все индикаторы на пульте дистанционного управления.  
(приблизительно 10 секунд)

(2)  Нажмите и удерживайте в течение 3 секунд или более кнопку "Омывание спереди".

(3)  Нажмите кнопку "Остановка".

- Форсунка задвигается.

#### 3 Снимите крышку на левой стороне основного блока и переведите выключатель питания в положение отключения. (Стр. 13)

#### 4 Снимите два сливных клапана водяного фильтра.

- Ослабьте сливной клапан водяного фильтра при помощи отвертки с плоским шлицем, а затем извлеките его.

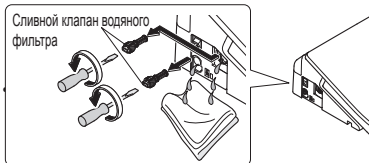

#### 5 Установите на место два сливных клапана водяного фильтра.

- Вставьте сливной клапан и при помощи отвертки с плоским шлицем плотно затяните его.

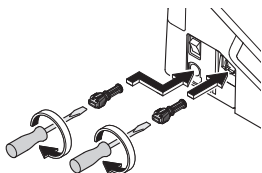

#### 6 Установите на место крышку. (Стр. 25)

### Как слить воду (продолжение)

#### 7 Извлеките рычаг для слива воды.

- Вода выходит из форсунки.  
(приблизительно 20 секунд)

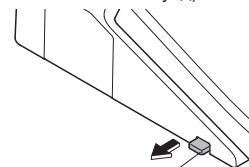

Рычаг для слива воды

#### 8 Отпустите руку, чтобы рычаг для слива воды вернулся в исходное положение.

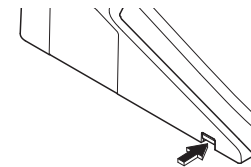

#### ■ При опасности замерзания воды

- Чтобы предотвратить замерзание, добавьте в воду в чаше антифриз.  
(Запрещается смывать антифриз: его необходимо собрать и утилизировать перед использованием унитаза.)

#### ■ Чтобы снова использовать изделие

- Необходимо восстановить подачу воды. (Стр. 37)

### Залив воды

#### 1 Откройте запорный клапан. (Стр. 13)



- Убедитесь, что вода не вытекает из трубы или основного блока.

#### 2 Снимите крышку на левой стороне основного блока и переведите выключатель питания в положение включения. (Стр. 13)

- Загорается индикатор "Питание".

#### 3 Установите на место крышку. (Стр. 25)

#### 4 Слейте воду из форсунки.

- (1) Надавливая на левую сторону сиденья унитаза,
- (2)  Нажмите кнопку "Омывание сзади", чтобы слить воду из форсунки.
  - Удерживайте воду бумажным стаканчиком или другой емкостью.
- (3)  Нажмите кнопку "Остановка".

#### ■ Если оставшаяся вода замерзла и вода не выходит

- Нагрейте ванную комнату, а также согрейте водопроводный шланг и запорный клапан при помощи ткани, смоченной в теплой воде.



# Что делать?

## Снятие инструкции по эксплуатации

Чтобы снять, выполните приведенную ниже процедуру.

### Как снять инструкцию по эксплуатации

- 1 Снимите крышку на левой стороне основного блока и переведите выключатель питания в положение отключения. (Стр. 13)
- 2 Снимите пульт дистанционного управления с держателя. (Стр. 12)
- 3 Снимите держатель и инструкцию по эксплуатации.

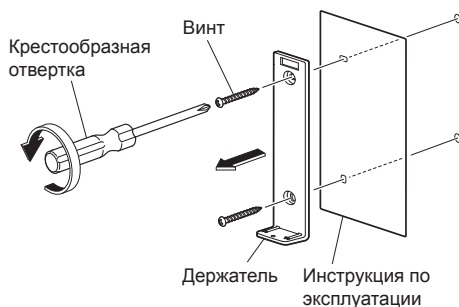

- 4 Привинтите держатель на стену.

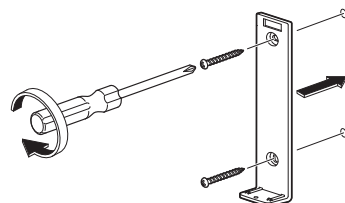

- 5 Установите пульт дистанционного управления в держатель.
- 6 Переведите выключатель питания в положение включения. (Стр. 13)  
• Загорается индикатор "Питание".
- 7 Установите на место крышку. (Стр. 25)

■ Чтобы установить инструкцию по эксплуатации на место, выполните приведенную выше процедуру.  
(Установите инструкцию по эксплуатации на шаге 4.)

# Поиск и устранение неисправностей

Сначала попытайтесь выполнить действия, описанные на страницах 39–42.  
Если проблема не устраняется, проконсультируйтесь со специалистом по установке, продавцом или с клиентской службой TOTO (контактная информация приведена на задней стороне обложки).



### Проверьте в первую очередь

Горит ли индикатор питания?

■ Включен ли выключатель на распределительной панели?

→ Проверьте, не произошло ли прекращение подачи электроэнергии и не переведен ли выключатель в положение отключения.

■ Не переведен ли выключатель питания в положение отключения?

→ Переведите его в положение включения. (Стр. 13, шаг 2-2)

■ Не отключено ли питание кнопкой "ВКЛ./ВЫКЛ. питания"?

→ Включите его с помощью пульта дистанционного управления. (Стр. 13, шаг 2-2)

Горит ли индикатор энергосбережения?

■ Пока горит этот светодиодный индикатор, изделие работает в режиме энергосбережения (стр. 20), поэтому температура сиденья унитаза может быть ниже или нагреватель может быть отключен.

Работает ли пульт дистанционного управления?

■ Не мигает ли индикатор "🔋" на задней стороне пульта дистанционного управления?

→ Замените батарейки. (Стр. 34)

■ Не заблокирован ли передатчик или приемник пульта дистанционного управления?

→ Удалите препятствия, загрязнение, капли воды и любые другие помехи.





# Поиск и устранение неисправностей

## Омывание сзади, Омывание спереди и Форсунка

Проблема	Проверьте	Ссылка на страницу
<b>Форсунка (или вода для омывания) не выходит</b>	<ul style="list-style-type: none"> <li>● При низкой температуре форсунка выходит только через некоторое время после нажатия кнопки на пульте дистанционного управления, потому что сначала необходимо, чтобы нагрелась вода.</li> </ul>	-
	<ul style="list-style-type: none"> <li>● Вы сидите на унитазе непрерывно 2 часа или более? (В таком случае изделие отключается в целях безопасности.) → Встаньте с сиденья, а затем сядьте снова.</li> </ul>	-
	<ul style="list-style-type: none"> <li>● Если сильно падает давление подачи воды, например, если вода используется в другом месте или в случае сбоя водоснабжения, эта функция отключается из соображений безопасности. → Переведите выключатель питания в положение отключения и подождите приблизительно 10 секунд, прежде чем снова перевести его в положение включения. Если тот же символ появляется снова. → Возможно, возникла неисправность. Проконсультируйтесь с клиентской службой ТОТО (контактная информация приведена на задней стороне обложки).</li> </ul>	13
	<ul style="list-style-type: none"> <li>● Выключатель сиденья не включится, если Вы будете сидеть на сиденье неправильно. → Полностью сядьте на сиденье унитаза.</li> </ul>	9
	<ul style="list-style-type: none"> <li>● Пользуетесь ли Вы покрытием для сиденья унитаза, покрытием для крышки унитаза или сиденьем для детей? → Снимите любые покрытия. В случае использования сиденья для детей или мягкого высокого сиденья, снимайте их после каждого использования.</li> </ul> 	9
<b>Форсунка выдвигается, но вода для омывания не выходит/Низкое давление воды для омывания</b>	<ul style="list-style-type: none"> <li>● Не произошло ли сбоя в системе водоснабжения? → ■ Нажмите на пульт дистанционного управления кнопку "Остановка" и дождитесь, пока восстановится подача воды.</li> </ul>	-
	<ul style="list-style-type: none"> <li>● Не закрыт ли запорный клапан? → Полностью откройте запорный клапан.</li> </ul>	13
	<ul style="list-style-type: none"> <li>● Засорилась форсунка или фильтр? → Прочистите распылитель, сливной клапан водяного фильтра или пробку для слива воды.</li> </ul>	28,29
	<ul style="list-style-type: none"> <li>● Не установлено ли давление воды на низкий уровень?</li> </ul>	14
<b>Вода для омывания холодная</b>	<ul style="list-style-type: none"> <li>● Не установлен ли режим нагрева теплой воды в положение отключения или низкий температурный режим?</li> </ul>	18
	<ul style="list-style-type: none"> <li>● Если температура подаваемой воды или температура в ванной комнате низкая, температура воды может быть низкой в начале распыливания.</li> </ul>	-
<b>Остановки во время использования</b>	<ul style="list-style-type: none"> <li>● "Омывание сзади", "Мягкое омывание сзади" и "Омывание спереди" автоматически прекращаются через 5 минут непрерывного использования. Затем приблизительно в течение 60 секунд, пока нагревается вода, на дисплее основного блока мигает индикатор питания (зеленый) и индикатор энергосбережения (зеленый). → Дождитесь, пока индикаторы на дисплее основного блока перестанут мигать, после чего снова нажмите эту кнопку.</li> </ul>	-
	<ul style="list-style-type: none"> <li>● Возникают ли проблемы с выключателем сиденья? → Полностью сядьте на сиденье унитаза. Если Вы привстанете с сиденья или сядете на него спереди, выключатель сиденья может временно прекратить обнаружение Вашего присутствия.</li> </ul>	9
<b>Вода выходит из форсунки неожиданно</b>	<ul style="list-style-type: none"> <li>● Вода выходит из зоны вокруг форсунки в течение нескольких секунд после того, как распыление воды в чаше (PRE-MIST) завершилось и Вы встали с сиденья унитаза.</li> </ul>	-

## Сиденье и крышка унитаза

Проблема	Проверьте	Ссылка на страницу
<b>Сиденье унитаза холодное</b>	<ul style="list-style-type: none"> <li>● Не установлен ли режим нагрева сиденья унитаза в положение отключено или низкий температурный режим?</li> </ul>	18
	<ul style="list-style-type: none"> <li>● Активирован режим энергосбережения? • Когда включена функция энергосбережения, на главном дисплее горит индикатор "Энергосбережение", а индикатор "Питание" не горит. Когда Вы садитесь на сиденье, нагреватель сиденья унитаза временно включается, и сиденье нагревается приблизительно за 15 минут. → Можно отключить, если включена функция энергосбережения.</li> </ul>	20 22
	<ul style="list-style-type: none"> <li>● Вы сидите долго? • Приблизительно через 20 минут сидения температура начинает снижаться, а примерно через 1 час нагреватель сиденья унитаза выключается. → Встаньте с сиденья, а затем сядьте снова.</li> </ul>	-
	<ul style="list-style-type: none"> <li>● Выключатель сиденья не включится, если Вы будете сидеть на сиденье неправильно. → Полностью сядьте на сиденье унитаза.</li> </ul>	9
	<ul style="list-style-type: none"> <li>● Установлено ли покрытие для сиденья или крышки унитаза? → Снимите любые покрытия.</li> </ul>	9

## Энергосбережение

Проблема	Проверьте	Ссылка на страницу
<b>Не загорается индикатор энергосбережения</b>	<ul style="list-style-type: none"> <li>● Не переводился ли выключатель питания в положение отключения либо не прекращалась ли подача электроэнергии? • Индикатор "Энергосбережение" на главном дисплее может не гореть при включении питания, даже если функция энергосбережения включена. (Он включается в течение приблизительно 24 часов, поскольку настройка сохраняется.)</li> </ul>	-
<b>Не работает функция энергосбережения по таймеру</b>	<ul style="list-style-type: none"> <li>● Не менялись ли батарейки пульта дистанционного управления? • При замене батареек может произойти отмена функции "Энергосбережение по таймеру". → Установите функцию энергосбережения по таймеру снова в то время, когда она должна запускаться.</li> </ul>	22
<b>Не работает функция энергосбережения+ или автоматического энергосбережения</b>	<ul style="list-style-type: none"> <li>● Поскольку данной функции необходимо несколько дней для изучения условий использования изделия, прежде чем будет запущен режим энергосбережения, экономия электроэнергии может быть незначительной. → Проверьте настройку энергосбережения.</li> </ul>	20

# Поиск и устранение неисправностей

DEODORIZER		
Проблема	Проверьте	Ссылка на страницу
По-видимому DEODORIZER не работает	<ul style="list-style-type: none"> <li>Отключена ли функция устранения неприятных запахов? → Включить.</li> </ul>	32
	<ul style="list-style-type: none"> <li>Даже после занятия сидячего положения Вы не слышите каких-либо рабочих звуков изделия. → Полностью сядьте на сиденье унитаза.</li> </ul>	9
	<ul style="list-style-type: none"> <li>Если Вы слышите звук работы системы устранения неприятных запахов, но неприятные запахи не устраняются. → Очистите фильтр системы устранения неприятных запахов.</li> </ul>	27
Исходит странный запах	<ul style="list-style-type: none"> <li>Вы пользуетесь отдельно купленным дезодорантом или освежителем воздуха? • Это может снизить эффективность системы устранения неприятных запахов изделия или привести к появлению странных запахов. → Уберите дезодорант или освежитель воздуха.</li> </ul>	-
Не работает функция AUTO POWER DEODORIZER	<ul style="list-style-type: none"> <li>Не отключена ли функция "AUTO POWER DEODORIZER"? → Включить.</li> <li>Она запускается приблизительно через 10 секунд после вставания с сиденья унитаза.</li> </ul>	32 -

## Прочее

Проблема	Проверьте	Ссылка на страницу
Вода вытекает из сантехнических соединений	<ul style="list-style-type: none"> <li>Если гайки соединений ослабли, плотно затяните их при помощи такого инструмента, как разводной гаечный ключ. → Если утечка воды не прекращается, закройте запорный клапан и проконсультируйтесь с клиентской службой TOTO (контактная информация приведена на задней стороне обложки).</li> </ul>	-
Основной блок неустойчивый	<ul style="list-style-type: none"> <li>Между опорой сиденья унитаза и чашей имеется зазор для активации выключателя сиденья. Когда Вы садитесь на сиденье, оно слегка проседает и активирует выключатель сиденья.</li> </ul>	9
Из основного блока раздается звук	<ul style="list-style-type: none"> <li>При размещении на сиденье унитаза.</li> </ul>	
	<ul style="list-style-type: none"> <li>Вы можете слышать звук нагревающейся воды.</li> <li>Когда включена функция PRE-MIST, может быть слышен звук подготовки к предварительному распылению воды в чашу или звук распыления воды. → Их можно отключить.</li> </ul>	16 32
	<ul style="list-style-type: none"> <li>Когда сиденье унитаза занято</li> </ul>	
	<ul style="list-style-type: none"> <li>Если функция очистки работает надлежащим образом, с интервалом в несколько секунд слышен рабочий звук.</li> </ul>	-
Сидя на сиденье унитаза, можно почувствовать движение воздуха в чаше унитаза	<ul style="list-style-type: none"> <li>При отдалении от чаши после использования</li> </ul>	
	<ul style="list-style-type: none"> <li>Когда включена функция "AUTO POWER DEODORIZER", во время ее работы издаются звуки работы системы устранения неприятных запахов на увеличенной мощности в течение 60 секунд после вставания с сиденья унитаза. → Их можно отключить.</li> <li>Вы можете слышать звук слива оставшейся воды.</li> <li>Вы можете слышать звук работающего вентилятора устройства. (Приблизительно 30 минут)</li> </ul>	32 - -
	<ul style="list-style-type: none"> <li>В чаше унитаза распыляется вода для предотвращения налипания грязи, когда посетитель сидит на сиденье унитаза. Во время распыления воды можно почувствовать движение воздуха.</li> </ul>	16
	<ul style="list-style-type: none"> <li>→ Их можно отключить.</li> </ul>	32

# Технические характеристики

Пункт	TCF794CG	TCF796CG	
Номинальное напряжение питания	220 – 240 В переменного тока, 50 Гц		
Номинальная потребляемая мощность	843 – 853 Вт	849 – 860 Вт	
Максимальная потребляемая мощность	1437 – 1451 Вт <При температуре подаваемой воды 0°C>	1444 – 1459 Вт <При температуре подаваемой воды 0°C>	
Тип водонагревателя	Проточный		
Длина шнура питания	0,9 м		
Уровень защиты от воды	IPX4		
Омывание	Объем омывания	Омывание сзади	Ок. 0,27 – 0,43 л/мин. <при давлении воды 0,20 МПа>
		Мягкое омывание сзади	Ок. 0,27 – 0,43 л/мин. <при давлении воды 0,20 МПа>
		Омывание спереди	Ок. 0,29 – 0,43 л/мин. <при давлении воды 0,20 МПа>
	Температура воды	Диапазон регулировки температуры: ВЫКЛ., ок. 35 – 40°C	
	Мощность нагревателя	1200 - 1428 Вт	
	Предохранительное устройство	Термопредохранитель	
Подогретое сиденье	Устройство предотвращения обратного потока	Воздушный зазор (согласно EN1717), вакуумный клапан	
	Температура поверхности	Диапазон регулировки температуры: ВЫКЛ., ок. 28 – 36°C (автоматическое энергосбережение: ок. 26°C, автоматическое энергосбережение+: ВЫКЛ.)	
	Мощность нагревателя	55 – 65 Вт	61 – 72 Вт
	Предохранительное устройство	Термопредохранитель	
DEODORIZER	Метод	O <sub>2</sub> -дезодорирования	
	Расход воздуха	Нормальный режим: ок. 0,09 м <sup>3</sup> /мин, мощный режим: ок. 0,16 м <sup>3</sup> /мин	
	Потребляемая мощность	Нормальный режим: ок. 1,7 Вт, мощный режим: ок. 5,3 Вт	
Давление подачи воды	Минимальное требуемое давление воды : 0,1 МПа <динамическое>, Максимальное требуемое давление воды : 1,0 МПа <статическое>		
Температура подаваемой воды	0 - 35°C		
Рабочая температура окружающей среды	0 - 40°C		
Размеры	Ш 386 мм × Г 579 мм × В 146 мм		
Вес	Ок. 7 кг		

## Сиденье унитаза с функцией омывания теплой водой является электрическим прибором.

Если использовать изделие после окончания срока службы или продолжать использовать его после возникновения неисправности, это может привести к выходу электрических компонентов из строя, образованию дыма или к возгоранию.

## Для безопасного использования сиденья унитаза с функцией омывания теплой водой

Рекомендуется периодически осматривать изделие.

•Рекомендуется заменить изделие на новое, если Вы пользуетесь им после окончания срока службы.



Если Вы заметили какие-либо отклонения в работе изделия, прекратите его использование и проконсультируйтесь со специалистом по установке, продавцом или контактным лицом, указанным на задней стороне обложки настоящего руководства. (Поврежденное изделие может стать причиной пожара, поражения электрическим током, а также затопления помещения водой.)

•Немедленно отключите питание и закройте запорный клапан.

## ГАРАНТИЯ ПРОИЗВОДИТЕЛЯ

### 1. Гарантия TOTO

Компания TOTO предоставляет гарантию на то, что в выпускаемых ею товарах отсутствуют дефекты изготовления при нормальной эксплуатации и обслуживании в течение двух лет с даты покупки. Настоящая гарантия применима только к конечному потребителю.

«Конечным потребителем» согласно настоящей гарантии является любое физическое лицо, приобретающее товар исключительно для личных, семейных, домашних и иных нужд, не связанных с осуществлением предпринимательской деятельности.

Настоящая гарантия не затрагивает договорные или законные права конечного потребителя при сделках с продавцом, а также законные права конечного потребителя в отношениях с производителем товара.

Выполненные с разрешения компании TOTO ремонтные работы или любая замена компонентов товара не означает продления гарантийного срока на товар, а также не может привести к возобновлению гарантийного периода.

### 2. Гарантия

Компания TOTO предоставляет гарантию на то, что в товарах производства TOTO отсутствуют дефекты изготовления. Определение того, является ли товар неисправным, основывается на уровне технологии на момент изготовления.

Обязательства компании TOTO согласно настоящей гарантии ограничиваются на усмотрение компании TOTO выполнением ремонта или заменой товара или его компонентов, которые признаны неисправными компанией TOTO, при условии, что такие товары были установлены и использовались в соответствии с инструкциями по эксплуатации, выпущенными совместно с товаром, и в соответствии со всеми действующими правилами производства работ по монтажу. Компания TOTO оставляет за собой право проводить такого рода экспертизу, которую она сочтет необходимой для установления причины возникновения неисправности. Компания TOTO не будет взимать с конечного пользователя стоимость ремонта и замены компонентов товара, использованных во время ремонтных работ, проводимых в пределах гарантийного срока, или замены самих товаров в рамках гарантии.

### 3. Предварительные условия для активации гарантии

Для удовлетворения гарантийного требования компании TOTO необходимо предъявить документ, подтверждающий покупку товара, например, в виде копии, в котором будет указана дата покупки, номер документа, а также имя и адрес продавца. Компания TOTO может запросить у конечного потребителя фотографии повреждений и/или тип подключения к сети энергоснабжения или системе водоснабжения с водой, пригодной для хозяйственного использования. Если компания TOTO запрашивает такого рода фотографии, то их также необходимо предоставить, чтобы обеспечить действительность гарантии. Претензия, основанная на этой гарантии, не требует доказательств того, что товары, в отношении которых было заявлено наличие дефекта, были установлены и эксплуатировались надлежащим образом и в соответствии с инструкциями, которые были включены компанией TOTO в комплект поставки товара, кроме того, были соблюдены все соответствующие законы и прочие правовые положения. Если конечный потребитель заявляет о неисправности приобретенного товара в случае приобретения данного товара у монтажной организации, то конечный потребитель обязан связаться с упомянутой монтажной организацией. Во всех других случаях конечный потребитель может связаться с продавцом, у которого был приобретен товар, или с сервисным центром, уполномоченным компанией TOTO, или обратиться непосредственно в компанию TOTO. Уведомление о наличии дефектов должно быть представлено в течение допустимого короткого периода после обнаружения дефекта и не позднее, чем до истечения гарантийного срока.

# Гарантия (продолжение)

## 4. Исключения из гарантии

Настоящая гарантия не применяется в следующих случаях:

- a) если повреждение или разрушение произошли в результате пожара, землетрясения, наводнения, бури или при других форс-мажорных обстоятельствах, в случае повреждений в результате выброса газа (сероводорода), а также, вызванные солью или в результате высокого напряжения;
- b) если повреждение или разрушение произошли в результате установки, которая не соответствовала условиям эксплуатации или установленным требованиям, предъявляемым к профессиональной установке; при несоответствующей, неправильной или ненадлежащей эксплуатации или несоблюдении условий, предъявляемых компанией TOTO к эксплуатации, или приведенных на этикетках на товаре, а также при ненадлежащем обслуживании товара вопреки условиям эксплуатации;
- c) если повреждение или разрушение произошли в результате внесения изменений, демонтажа или уничтожения товара;
- d) если повреждение или разрушение произошли в результате отложения осадка или попадания инородных частиц в систему водоснабжения;
- e) если повреждение или разрушение произошли в результате низкого качества воды в регионе, в котором используется товар;
- f) если повреждение или разрушение произошли в результате перестановки после монтажа товара по причине вредоносных условий окружающей среды;
- g) если повреждение или разрушение произошли в результате обстоятельств, которые не связаны с самим товаром, например, в результате вмешательства в конструкцию здания;
- h) если повреждение или разрушение произошли в результате урона, нанесенного животными или насекомыми, к примеру, мышами или останками мертвых животных или насекомых;
- i) если повреждение или разрушение произошли в результате замораживания товара;
- j) если повреждение или разрушение произошли в результате несоответствующего энергообеспечения, которое с точки зрения напряжения, частоты или условий использования плавких предохранителей не соответствует нормативным требованиям, предъявляемым к электропитанию в бытовых условиях, или при наличии электромагнитных волн, источником которых не является сам товар, например, от линий электропередач и периферийных устройств;
- k) если повреждение или разрушение произошли в результате установки товара в движущихся транспортных средствах, например, в автомобилях или на кораблях;
- l) если повреждение или разрушение произошли в результате использования аккумуляторов и т. п.;
- m) если повреждение или разрушение произошли в результате износа компонентов, подлежащих регулярному обслуживанию (например, фильтр дезодоратора, водосливная пробка);
- n) если во время проведения ремонтных работ или работ по обслуживанию товара были использованы запчасти, которые не являются оригинальными частями компании TOTO;
- o) если неисправность была вызвана транспортировкой или установкой товара;
- p) если товар является демонстрационной моделью или образцом / товаром, который ранее использовался в качестве демонстрационной модели или образца;
- q) в случае неисправности расходных материалов (например, фильтр, фильтрующих элементов или аккумуляторов) или материалов, которые подвержены естественному износу (например, уплотнений или шлангов);
- г) если дефект вызван поломкой хрупких компонентов (например, окошка датчика или мелких клапанов);
- с) если дефект связан с умышленным повреждением или повреждением вследствие грубой халатности конечного пользователя или третьей стороны.

В каждой конкретной ситуации компания TOTO будет проводить проверку того является ли заявленный конечным потребителем случай гарантийным. Если компания TOTO считает заявленное требование обоснованным и по этой причине проводит проверку поврежденного товара, вследствие чего становится ясно, что товар не был неисправен или неисправность не относится к гарантийному случаю, то компания TOTO оставляет за собой право предъявить конечному потребителю счет, покрывающий затраты, возникшие в результате визита представителей компании TOTO, или представителей компании, уполномоченной компанией TOTO, для предоставления услуг. Если компанией TOTO будет устранена неисправность, которая не относится к гарантийному случаю, то компания TOTO выставит счет конечному потребителю за фактические расходы (материалы, работу и визит).

Если конечный потребитель считает, что у него есть дополнительные требования по другим гарантиям, то конечный потребитель должен установить предполагаемую обоснованность своего требования, в таком случае компания TOTO рассмотрит указанные требования.

# Гарантия (продолжение)

## 5. Географическая область действия гарантии

Настоящая гарантия действительна в России, в других странах ЕАЭС и в Украине. Если товар установлен в регионе, в котором компания TOTO не имеет партнера, который мог бы проверить является ли случай гарантийным, конечный потребитель должен предложить кандидатуру монтажной организации, которая удовлетворяет аналогичным требованиям качества.

## 6. Действующее законодательство

Настоящая гарантия регулируется законодательством Российской Федерации. Настоящая гарантия не ущемляет законные права конечного потребителя, предоставленные ему законодательством страны, в которой была совершена покупка, и такие права остаются в силе.

НАСТОЯЩАЯ ПИСЬМЕННАЯ ГАРАНТИЯ ЯВЛЯЕТСЯ ЕДИНСТВЕННОЙ ГАРАНТИЕЙ, ПРЕДОСТАВЛЕННОЙ КОМПАНИЕЙ TOTO.

СОГЛАСНО НАСТОЯЩЕЙ ГАРАНТИИ РЕМОНТНЫЕ РАБОТЫ ИЛИ ЗАМЕНА ЯВЛЯЮТСЯ ЕДИНСТВЕННЫМИ МЕРАМИ УСТРАНЕНИЯ ДЕФЕКТОВ, КОТОРЫЕ ПРЕДОСТАВЛЯЮТСЯ КОНЕЧНОМУ ПОТРЕБИТЕЛЮ. КОМПАНИЯ TOTO НЕ НЕСЕТ ОТВЕТСТВЕННОСТЬ ЗА УТРАТУ ВОЗМОЖНОСТИ ЭКСПЛУАТАЦИИ ТОВАРА, А ТАКЖЕ ЗА ПРОЧИЕ СЛУЧАЙНЫЕ, ФАКТИЧЕСКИЕ ИЛИ КОСВЕННЫЕ ПОВРЕЖДЕНИЯ ИЛИ РАСХОДЫ, ПОНЕСЕННЫЕ ПОКУПАТЕЛЕМ, А ТАКЖЕ ЗА ТРУДОВЫЕ ИЛИ ПРОЧИЕ РАСХОДЫ, СВЯЗАННЫЕ С УСТАНОВКОЙ ИЛИ ДЕМОНТАЖОМ, ИЛИ ЗАТРАТЫ НА РЕМОНТ, ВЫПОЛНЕННЫЙ ДРУГИМИ ОРГАНИЗАЦИЯМИ, ИЛИ ЗА ЛЮБЫЕ ПРОЧИЕ РАСХОДЫ, КОТОРЫЕ НЕ ПРИВЕДЕНЫ ВЫШЕ.

TOTO LTD.

2-1-1 Nakashima, Kokurakita, Kitakyushu, Fukuoka 802-8601 JAPAN

<https://jp.toto.com>

Представительство TOTO Лтд.

119034, г. Москва, Пожарский пер., д.15, этаж 3

Тел.: +7 495 114-5697 <http://www.ru.toto.com>

## Важная информация для пользователей



Если Вы хотите утилизировать данное изделие, не выбрасывайте его вместе с обычными бытовыми отходами. Существует отдельная система сбора использованных электронных изделий согласно законодательству, которое требует надлежащей обработки, повторного использования и переработки таких изделий.

В некоторых странах можно бесплатно сдавать свои использованные электронные изделия в специальные пункты сбора или розничным торговцам (в случае покупки нового подобного изделия).

По вопросам правильного способа утилизации таких изделий следует обращаться к местным властям. Тем самым Вы обеспечите необходимую обработку, повторное использование и переработку утилизируемого изделия, что позволит предотвратить потенциальное отрицательное воздействие на окружающую среду и здоровье людей.

Выбрасывайте только разряженные батарейки. Их нельзя выбрасывать вместе с бытовым мусором, а нужно сдавать в пункты сбора или розничным торговцам.